

Panasonic®

Operating Instructions 26"/32" DIAGONAL LCD TV Manual de instrucciones TV DE LCD DE 26"/32" DIAGONAL

Model No. **TC-26LX70**
Número de modelo **TC-32LX70**



Quick Start Guide

(See page 6)

Guía de inicio rápido

(vea la página 6)



- For assistance (U.S.A.), please call:
1-800-211-PANA (7262)
or visit us at www.panasonic.com/contactinfo
- For assistance (Puerto Rico), please call:
787-750-4300
or visit us at www.panasonic.com
- For assistance (Canada), please call:
1-800-561-5505
or visit us at www.panasonic.ca
- Para solicitar ayuda (EE.UU.), llame al:
1-800-211-PANA (7262)
ó visítenos en www.panasonic.com/contactinfo
- Para solicitar ayuda (Puerto Rico), llame al:
787-750-4300
ó visítenos en www.panasonic.com

HDMI™
HIGH-DEFINITION MULTIMEDIA INTERFACE

HDTV

English

Please read these instructions before operating your set and retain them for future reference. The images shown in this manual are for illustrative purposes only.

Español

Lea estas instrucciones antes de utilizar su televisor y guárdelas para consultarlas en el futuro. Las imágenes mostradas en este manual tienen solamente fines ilustrativos.

TQB2AA0782

Turn your own living room into a movie theater!
Experience an amazing level of multimedia excitement



HDMI™
HIGH-DEFINITION MULTIMEDIA INTERFACE

HDMI, the HDMI logo and High-Definition Multimedia Interface are trademarks or registered trademarks of HDMI Licensing LLC.

HDAVI Control™

HDAVI Control™ is a trademark of Matsushita Electric Industrial Co., Ltd.

EZ Sync™

EZ Sync™ is a trademark of Matsushita Electric Industrial Co., Ltd.

Enjoy rich multimedia

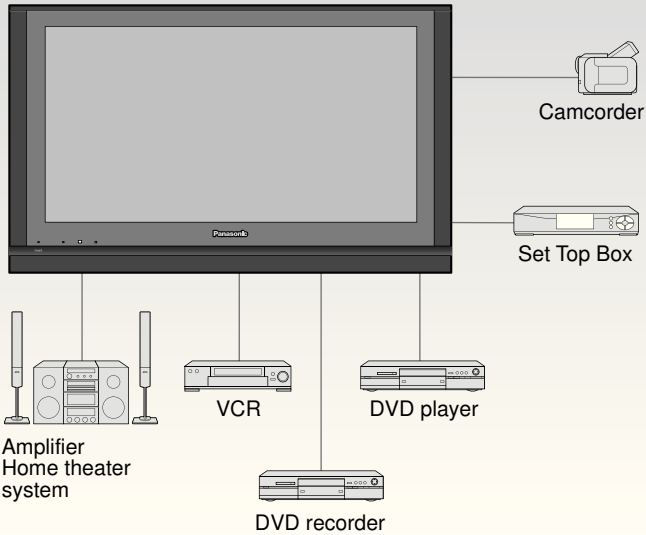

Contents

Please read before using the unit

- Safety Precautions 4

Quick Start Guide

- Accessories/Optional Accessory ... 6
- Before Connection 8
- Basic Connection 9
- Identifying Controls 15
- First Time Setup 16

Enjoy your TV!

Basic Features

- Watching TV 18
- Watching Videos and DVDs 20

Advanced Features

- How to Use Menu Functions (picture, sound quality, etc.) 22
- EZ Sync™ “HDAVI Control™” 26
- Lock 28
- Editing and Setting Channels 30
- Input Labels/Monitor out/Closed Caption 32
- Using Timer 34
- Operating Peripheral Equipment 35
- Recommended AV Connections 36

FAQs, etc.



- Remote Control Operation/Code List 38
- Ratings List for Lock 42
- Technical Information 43
- Maintenance 45
- FAQ 46
- Specifications 48
- Limited Warranty (for U.S.A.) 49
- Customer Services Directory (for U. S. A.) 50
- Limited Warranty (for Canada) 51

HDTV



Manufactured under license from Dolby Laboratories.
DOLBY and the double-D symbol are trademarks of Dolby Laboratories.

Safety Precautions

	CAUTION RISK OF ELECTRIC SHOCK DO NOT OPEN	
WARNING: To reduce the risk of electric shock, do not remove cover or back. No user-serviceable parts inside. Refer servicing to qualified service personnel.		



The lightning flash with arrow head within a triangle is intended to tell the user that parts inside the product are a risk of electric shock to persons.



The exclamation point within a triangle is intended to tell the user that important operating and servicing instructions are in the papers with the appliance.

Note to CATV System Installer

This reminder is provided to direct the CATV system installer's attention to Article 820-40 of the NEC that provides guidelines for proper grounding and, in particular, specifies that the cable ground shall be connected to the grounding system of the building, as close to the point of cable entry as practical.

Secure Ventilation

Slots and openings in the cabinet and the back or bottom are provided for ventilation, and to ensure reliable operation of the LCD TV and to protect it from overheating. These openings must not be blocked or covered. There should be at least 10 cm of space from these openings. The openings should never be blocked by placing the LCD TV on a bed, sofa, rug or other similar surface. This LCD TV should not be placed in a built-in installation such as a bookcase unless proper ventilation is provided.

Important Safety Instructions

- 1) Read these instructions.
- 2) Keep these instructions.
- 3) Heed all warnings.
- 4) Follow all instructions.
- 5) Do not use this apparatus near water.
- 6) Clean only with dry cloth.
- 7) Do not block any ventilation openings. Install in accordance with the manufacturer's instructions.
- 8) Do not install near any heat sources such as radiators, heat registers, stoves, or other apparatus (including amplifiers) that produce heat.
- 9) Do not defeat the safety purpose of the polarized or grounding-type plug. A polarized plug has two blades with one wider than the other. A grounding type plug has two blades and a third grounding prong. The wide blade or the third prong are provided for your safety. If the provided plug does not fit into your outlet, consult an electrician for replacement of the obsolete outlet.
- 10) Protect the power cord from being walked on or pinched particularly at plugs, convenience receptacles, and the point where they exit from the apparatus.
- 11) Only use attachments / accessories specified by the manufacturer.
- 12) Use only with the cart, stand, tripod, bracket, or table specified by the manufacturer, or sold with the apparatus. When a cart is used, use caution when moving the cart / apparatus combination to avoid injury from tip-over.
- 13) Unplug this apparatus during lightning storms or when unused for long periods of time.
- 14) Refer all servicing to qualified service personnel. Servicing is required when the apparatus has been damaged in any way, such as power-supply cord or plug is damaged, liquid has been spilled or objects have fallen into the apparatus, the apparatus has been exposed to rain or moisture, does not operate normally, or has been dropped.
- 15) Operate only from the type of power source indicated on the marking label. If you are not sure of the type of power supplied to your home consult your television dealer or local power company.
- 16) Follow all warnings and instructions marked on the LCD TV.
- 17) Never push objects of any kind into this LCD TV through cabinet slots as they may touch dangerous voltage points or short out parts that could result in a fire or electric shock. Never spill liquid of any kind on the LCD TV.
- 18) If an outside antenna is connected to the television equipment, be sure the antenna system is grounded so as to provide some protection against voltage surges and built up static charges. In the U.S. Section 810-21 of the National Electrical Code provides information with respect to proper grounding of the mast and supporting structure, grounding of the lead-in wire to an antenna discharge unit, size of grounding conductors, location of antenna discharge unit, connection to grounding electrodes, and requirements for the grounding electrode.

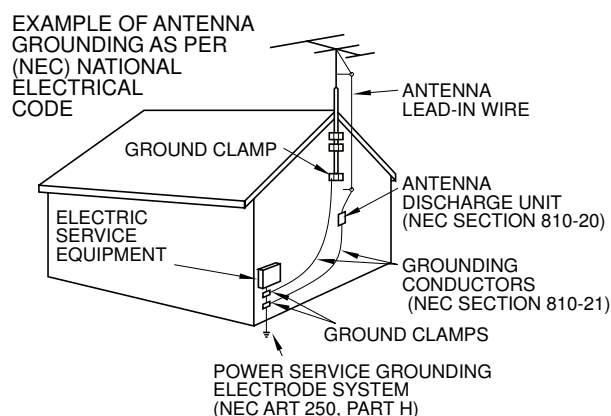

- 19) An outside antenna system should not be located in the vicinity of overhead power lines, other electric light, power circuits, or where it can fall into such power lines or circuits. When installing an outside antenna system, extreme care should be taken to keep from touching such power lines or circuits as contact with them might be fatal.
- 20) Unplug this LCD TV from the wall outlet and refer servicing to qualified service personnel under the following conditions:
- When the power cord or plug is damaged or frayed.
 - If liquid has been spilled into the LCD TV.
 - If the LCD TV has been exposed to rain or water.
 - If the LCD TV does not operate normally by following the operating instructions.
Adjust only those controls that are covered by the operating instructions as improper adjustment of other controls may result in damage and will often require extensive work by a qualified technician to restore the LCD TV to normal operation.
 - If the LCD TV has been dropped or the cabinet has been damaged.
 - When the LCD TV exhibits a distinct change in performance - this indicates a need for service.
- 21) When replacement parts are required, be sure the service technician uses replacement parts specified by the manufacturer that have the same characteristics as the original parts. Unauthorized substitutions may result in fire, electric shock, or other hazards.
- 22) **WARNING: TO REDUCE THE RISK OF FIRE OR ELECTRIC SHOCK, DO NOT EXPOSE THIS APPARATUS TO RAIN, MOISTURE, DRIPPING OR SPLASHING. DO NOT PLACE LIQUID CONTAINERS (FLOWER VASES, CUPS, COSMETICS, ETC.) ABOVE THE SET (INCLUDING ON SHELVES ABOVE, ETC.).**
- 23) **WARNING: SMALL PARTS CAN PRESENT CHOKING HAZARD IF ACCIDENTALLY SWALLOWED. KEEP SMALL PARTS AWAY FROM YOUNG CHILDREN. DISCARD UNNEEDED SMALL PARTS AND OTHER OBJECTS, INCLUDING PACKAGING MATERIALS AND PLASTIC BAGS/SHEETS TO PREVENT THEM FROM BEING PLAYED WITH BY YOUNG CHILDREN, CREATING THE POTENTIAL RISK OF SUFFOCATION.**
- 24) **CAUTION:** TO PREVENT ELECTRIC SHOCK, DO NOT USE THIS PLUG WITH A RECEPTACLE OR OTHER OUTLET UNLESS THE BLADES CAN BE FULLY INSERTED TO PREVENT BLADE EXPOSURE.
- 25) **CAUTION:** USE WITH OTHER STAND MAY RESULT IN INSTABILITY POSSIBLY CAUSING INJURY.
- 26) **CAUTION:** DANGER OF EXPLOSION IF BATTERY IS INCORRECTLY REPLACED. REPLACE ONLY WITH THE SAME OR EQUIVALENT TYPE.
- 27) **CAUTION:** **This LCD TV is for use only with the following optional accessory. Use with any other type of optional accessories may cause instability which could result in the possibility of injury.**
(All of the following accessories are manufactured by Matsushita Electric Industrial Co., Ltd.)
- Wall-hanging bracket (Vertical): TY-WK32LR2W
- Always be sure to ask a qualified technician to carry out set-up.

NOTE: This equipment is designed to operate in North America and other countries where the broadcasting system and AC house current are exactly the same as in North America.

■ **This product utilizes tin-lead solder and has a fluorescent lamp containing a small amount of mercury. Disposal of these materials may be regulated in your community due to environmental considerations. For disposal or recycling information, please contact your local authorities or the Electronics Industries Alliance: www.eiae.org.**

FCC STATEMENT

This equipment has been tested and found to comply with the limits for a TV Broadcast Receiver, pursuant to Part 15 of the FCC Rules. These limits are designed to provide reasonable protection against harmful interference in a residential installation. This equipment generates, uses and can radiate radio frequency energy and, if not installed and used in accordance with the instructions, may cause harmful interference to radio communications. However, there is no guarantee that interference will not occur in a particular installation. If this equipment does cause or receive interference, which can be determined by turning equipment off and on, the user is encouraged to try to correct the interference by one or more of the following measures:

Reorient or relocate the TV antenna.
Increase the separation between TV and other equipment.
Connect TV into separate outlet from other equipment.
Consult the dealer or an experienced radio / TV technician for help.

FCC Caution: Any changes or modifications not expressly approved by the party responsible for compliance could void the user's authority to operate this equipment.

Accessories/Optional Accessory

Check you have all the items shown.

Accessories

- Remote Control Transmitter
 - N2QAYB000102



- Batteries for the Remote Control Transmitter (2)
 - AA Battery

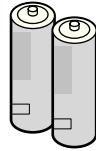

- Warranty Card (Mexico)

- Operating Instructions
- Product Registration Card (U.S.A.)
- Customer Care Plan Card (U.S.A.)
- Notice sheet (Demo mode)
- Quick Setup Guide (For viewing HD programming)

Installing remote's batteries

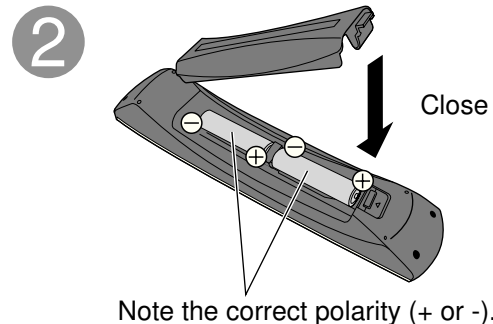
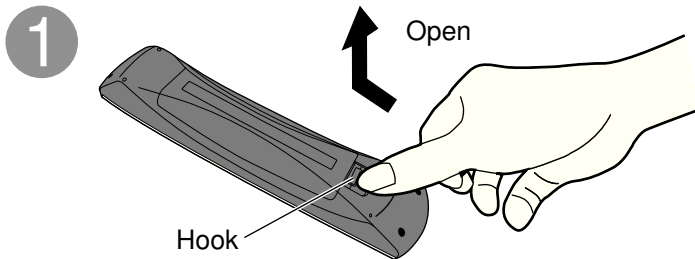

Caution

- Incorrect installation may cause battery leakage and corrosion, resulting in damage to the remote control unit.
 - Do not mix old and new batteries.
 - Do not mix different battery types (such as alkaline and manganese batteries).
 - Do not use rechargeable (Ni-Cd) batteries.
- Do not burn or break batteries.
- Make a note of the remote control codes before changing batteries in case the codes are reset. (p. 39-41)

Location

Place the TV at a comfortable distance for viewing. Avoid placing it where sunlight or other bright light (including reflections) will fall on the screen.

Use of some types of fluorescent lighting can reduce remote control transmitter range.

Adequate ventilation is essential to prevent an internal component failure. Keep away from areas of excessive heat or moisture.

Optional accessory (When installing on the wall)

Please contact your nearest Panasonic dealer to purchase the recommended wall-hanging bracket. For additional details, please refer to the wall-hanging bracket installation manual.

- Wall-hanging bracket (vertical)
- TY-WK32LR2W

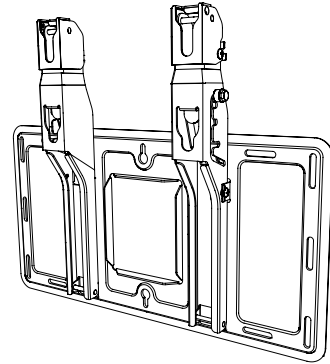

Before mounting the TV on the wall, you must remove the TV-Stand from the TV. Follow the steps below:

1 Disconnect all the cables from the TV.

2 Remove the TV-Stand.

Ⓐ Remove four screws

Ⓑ Pull out the TV-Stand

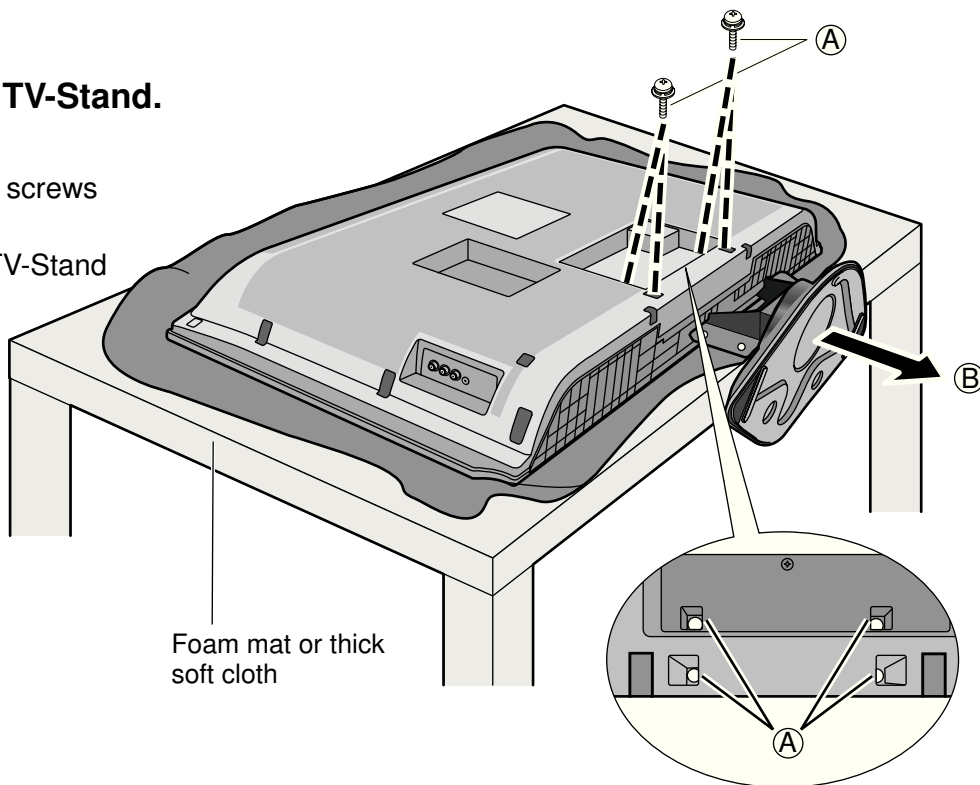

WARNING

- Failure to use a Panasonic bracket or choosing to mount the unit yourself will be done at the risk of the consumer. Any damage resulting from not having a professional installer mount will void your unit's warranty.
- Always be sure to ask a qualified technician to carry out set-up. Incorrect fitting may cause equipment to fall, resulting in injury and product damage.
- Do not mount this LCD Television directly below ceiling lights (such as spotlights, floodlights, or halogen lights) which typically give off high heat. Doing so may warp or damage plastic cabinet parts.

Before Connection

Connected Equipment Introduction (Signal source)

■ Watching TV

- VHF/UHF Antenna
 - NTSC (National Television System Committee):
Conventional broadcasting
 - ATSC (Advanced Television Systems Committee):
Digital TV Standards include digital high-definition television (HDTV), standard-definition television (SDTV), data broadcasting, multi-channel surround-sound audio and interactive television.
- Cable Box/Cable
 - You need to subscribe to a cable TV service to enjoy viewing their programming.
 - You can enjoy high-definition programming by subscribing to a high-definition cable box. The connection can be done with the use of HDMI or Component Video cable.

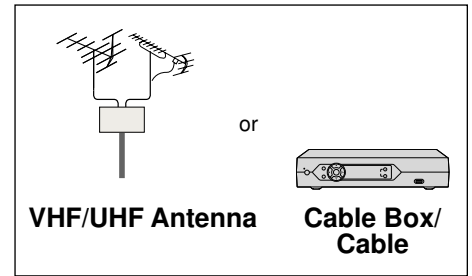

■ Recording/playing back with DVD recorder or VCR

- DVD Recorder
This source has higher resolution through interlace or progressive signal. Connection can be done with the use of Component Video or HDMI cable.
- VCR
Connection can be done with the use of an RF cable and Composite Video/S Video cable.

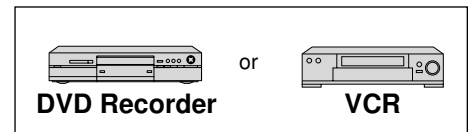

■ Watching Satellite

- You can enjoy high-definition programming by subscribing to high-definition satellite source. Connection can be done with the use of HDMI or Component Video cable.

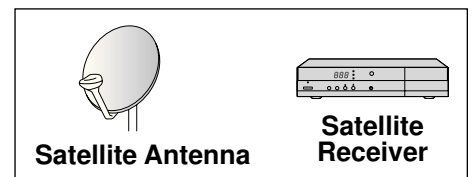

■ Enjoying Home theater and DVD recorder with HDMI connection

- Home theater and DVD Recorder
HDMI connection enables you to enjoy higher quality audio and video with a single cable.

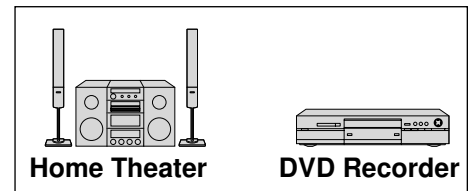

Note

- If your Panasonic DVD Recorder is compatible with EZ Sync (HDAVI control 2), you can operate your Panasonic DVD Recorder with this TV's remote control (p. 21 EZ Sync™).
- All cables and external equipment shown in this book are not supplied with the TV.
- For the details of the external equipment's connections, please refer to the operating manuals of the equipment.

Reference of connection

■ Antenna terminal

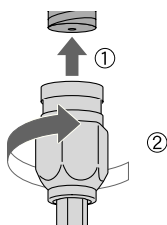

- Firmly tighten by hand.

■ Pin terminals

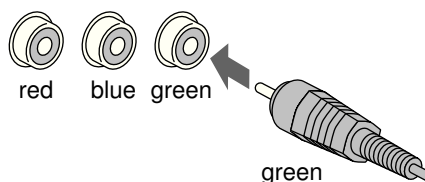

- Match colors of plugs and terminals.
- Insert firmly.

■ HDMI terminal

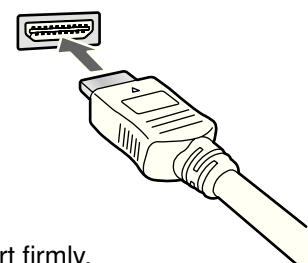

- Insert firmly.

Basic Connection

Example 1

Connecting Antenna (To watch TV)

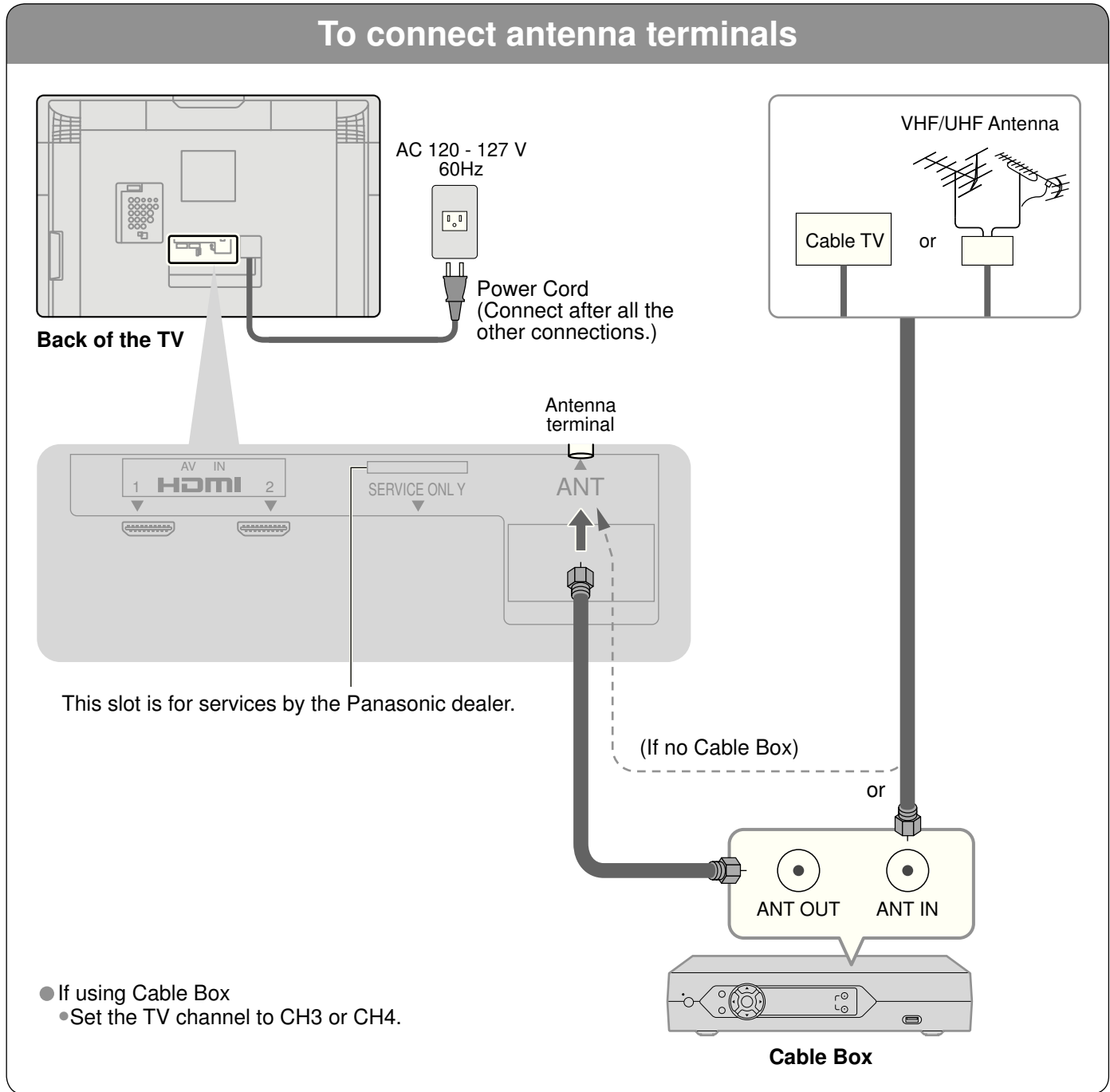
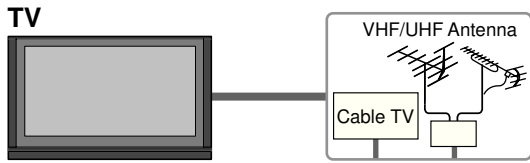

- If using Cable Box
- Set the TV channel to CH3 or CH4.

Note

- For additional assistance, visit us at: www.panasonic.com
www.panasonic.ca

Basic Connection (Continued)

Example 2 Connecting DVD recorder (VCR) (To record/playback)

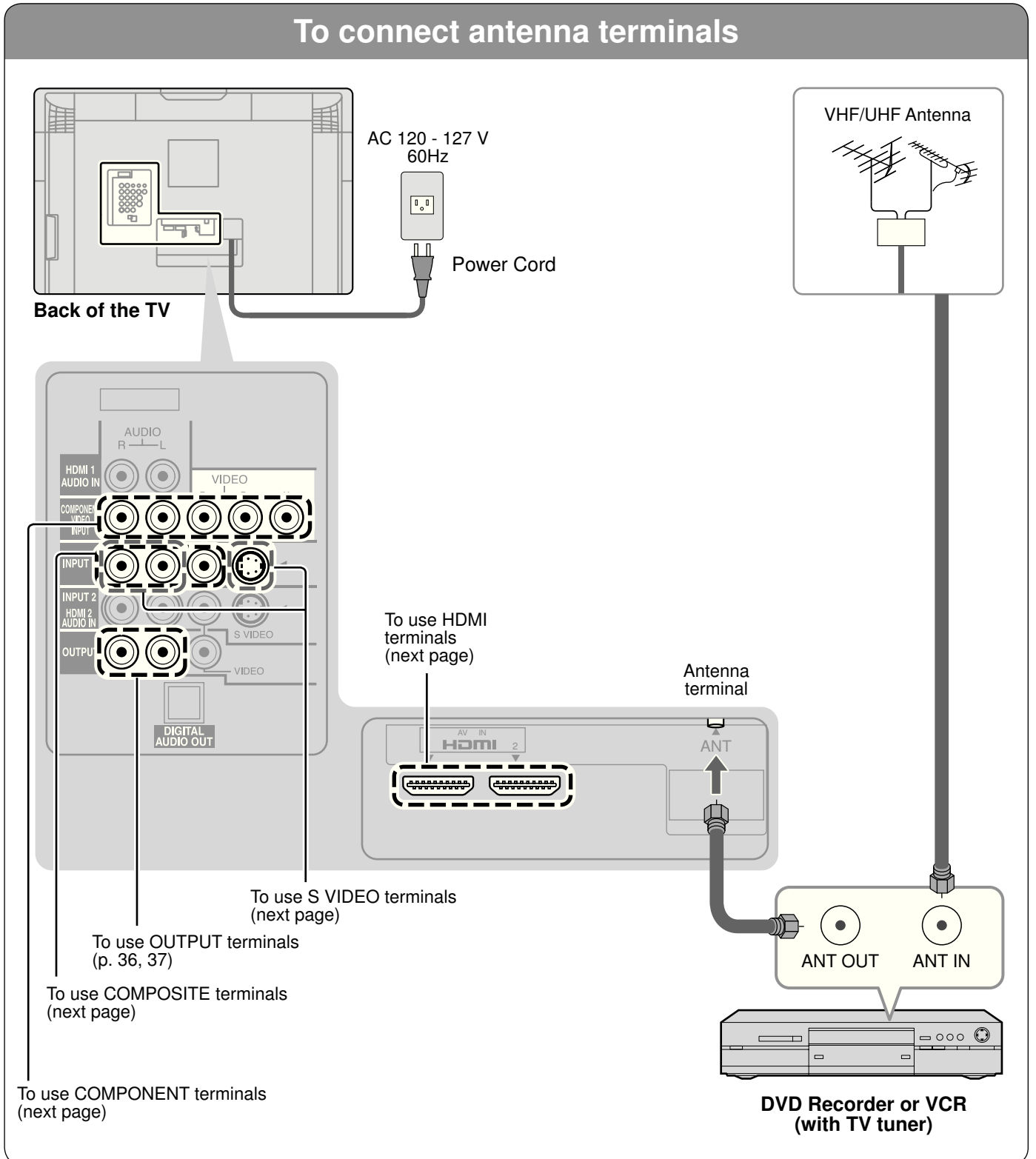
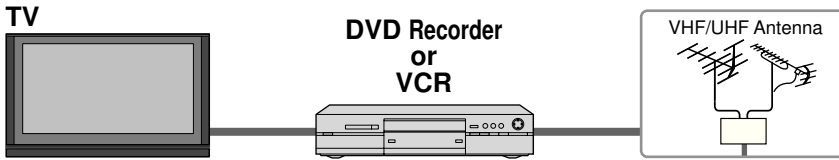

High-Definition

■ **To use HDMI terminals**

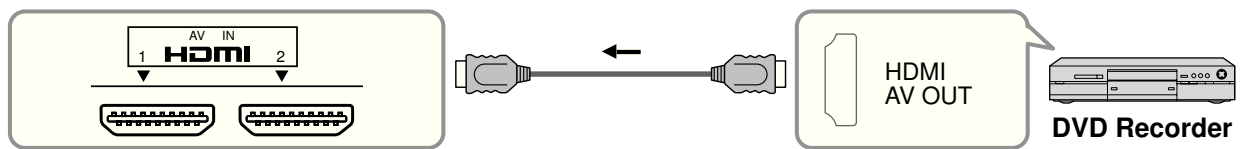

● Connecting to HDMI terminals will enable you to enjoy high-definition digital images and high-quality sound.

■ **To use COMPONENT terminals**

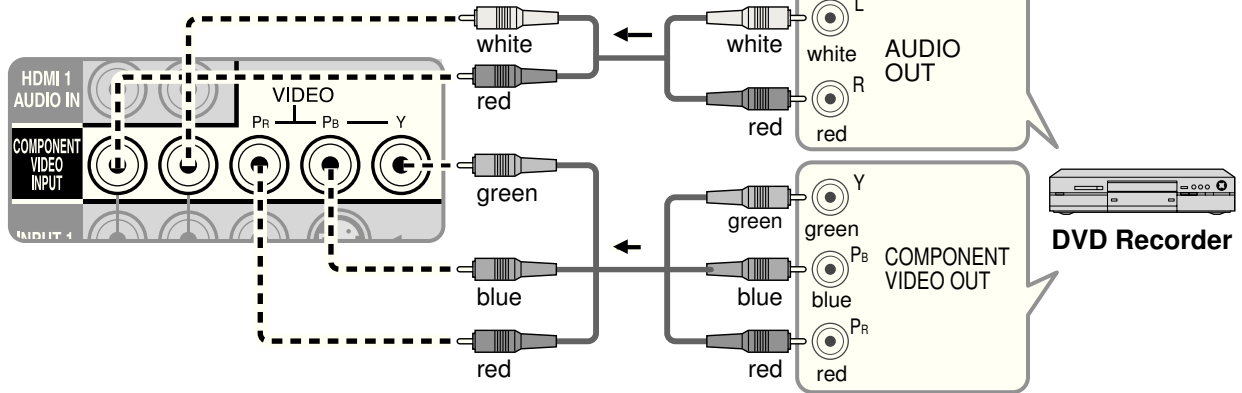

● Recorders may also be connected to COMPOSITE or S VIDEO terminals. (see below)

Standard-Definition

■ **To use COMPOSITE terminals**

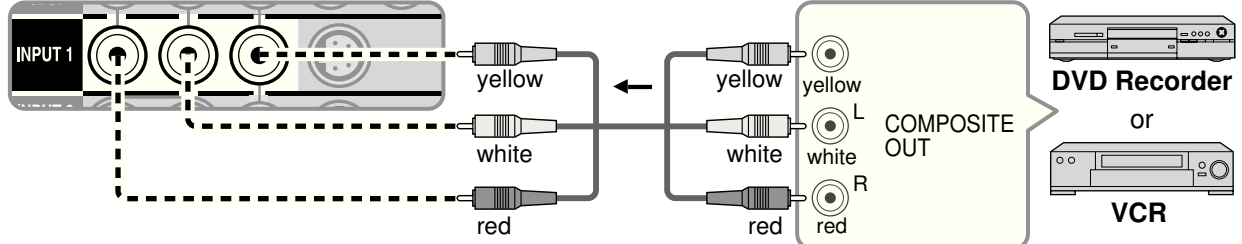

■ **To use S VIDEO terminals**

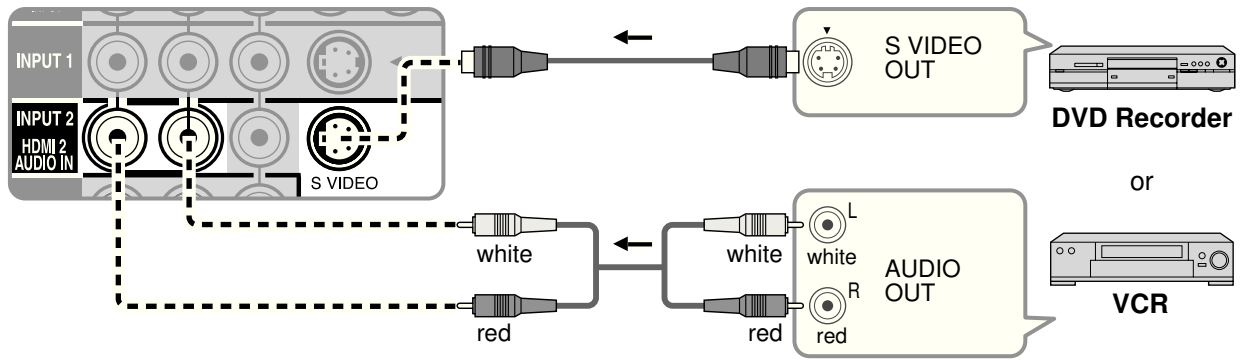

● The S Video input will override the composite video signal when S Video cable is connected. Connect either S Video or Video cable.

● Connecting to S VIDEO terminals will enable you to enjoy greater picture quality than using Composite terminals.

Note

- Some programs contain a copyright protection signal to prevent recording.
- When the copyright protection program is displayed, do not connect the other TV monitor through a VCR. Video signals fed through VCRs may be affected by copyright protection systems and the picture will be distorted on the other TV monitor.

Basic Connection (Continued)

Example 3 Connecting DVD recorder (VCR) and satellite receiver

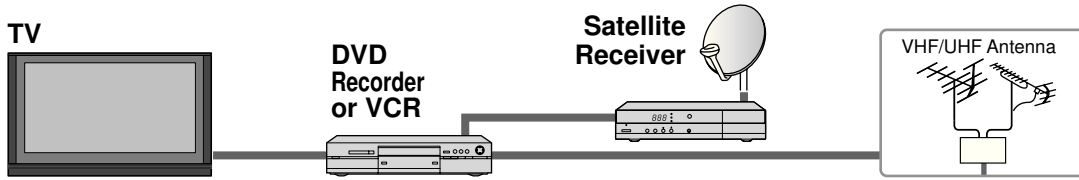

To connect antenna terminals

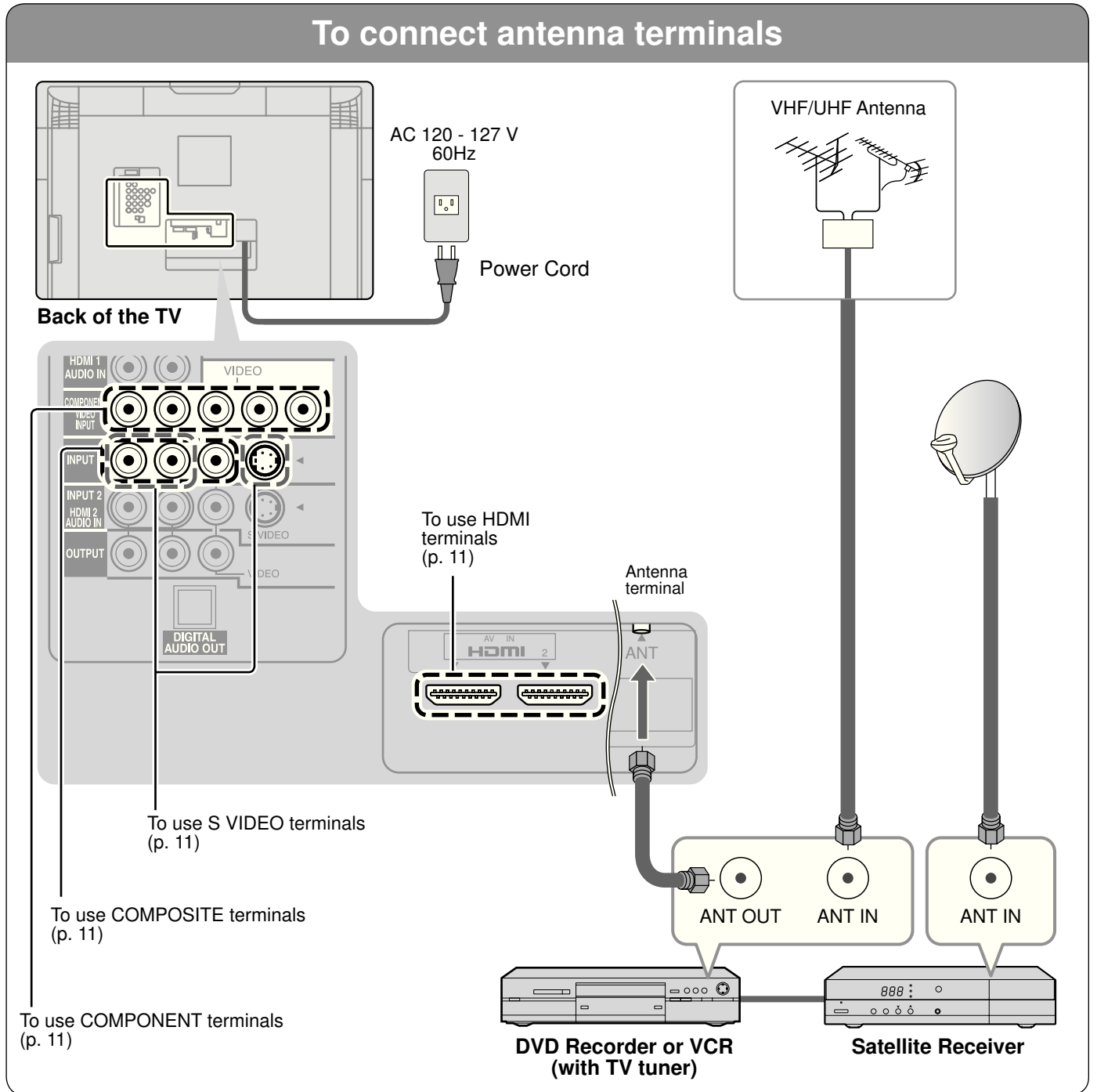

Connecting TV and DVD recorder (VCR)

Connect in the same way as on p. 11.

To connect DVD recorder and satellite receiver

■ To use HDMI terminals

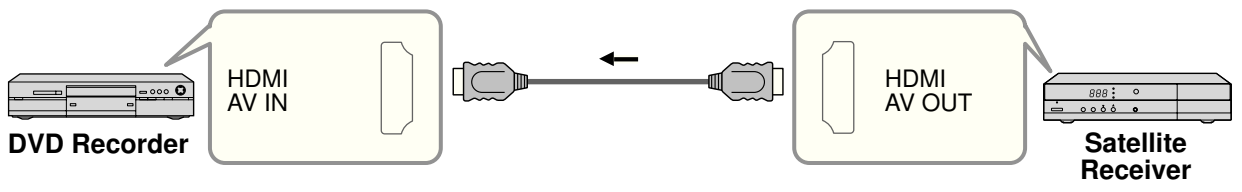

● Connecting to HDMI terminals will enable you to enjoy high-definition digital images and high-quality sound.

■ To use COMPONENT terminals

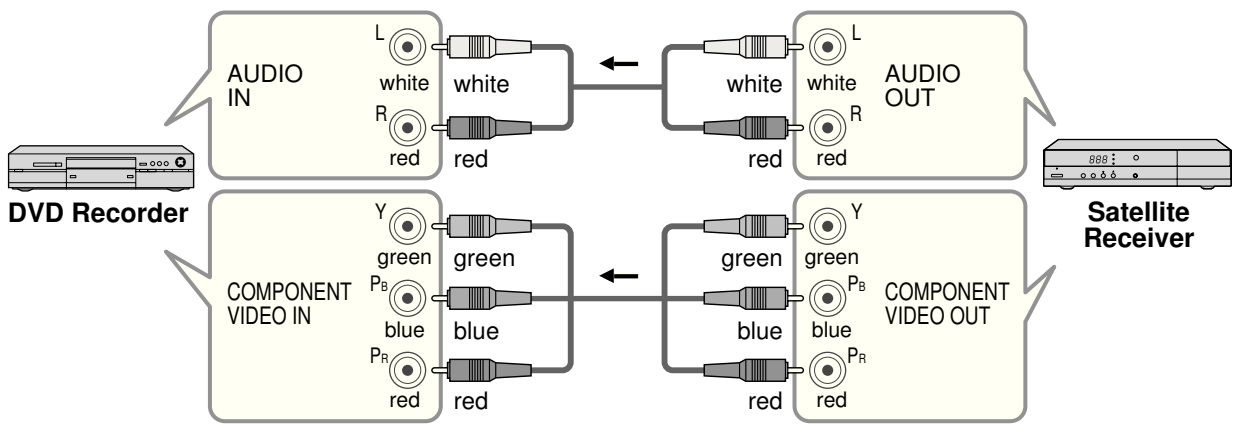

● Satellite Receiver may also be connected to COMPOSITE or S VIDEO terminals. (see below)

To connect VCR and satellite receiver

■ To use COMPOSITE terminals

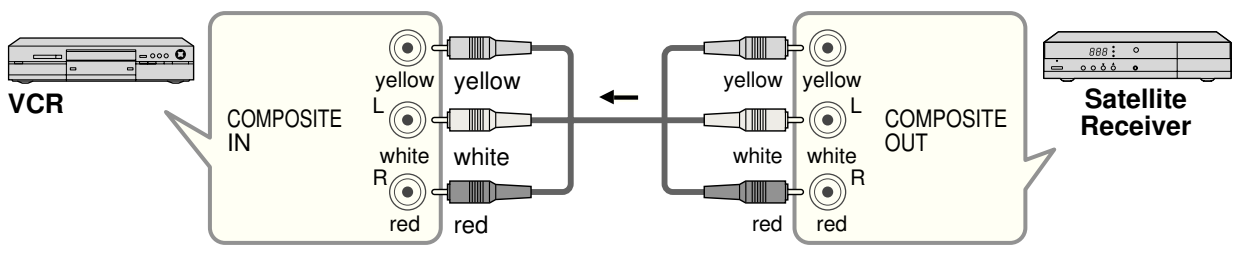

■ To use S VIDEO terminals

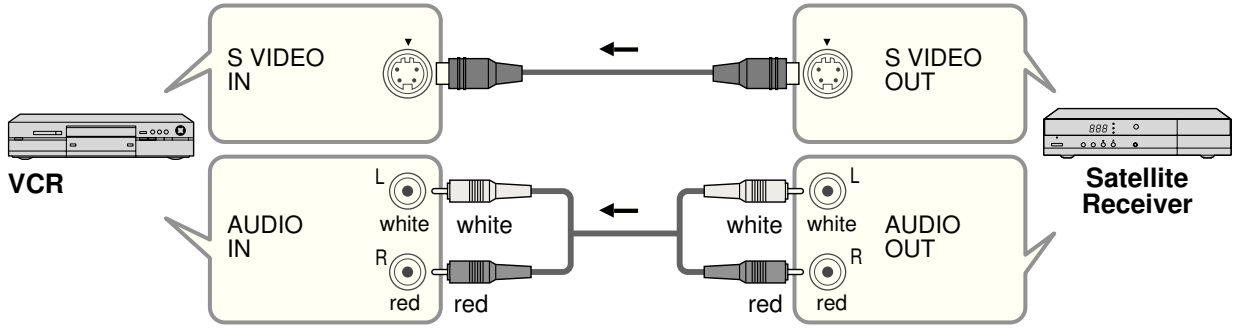

● The S Video input will override the composite video signal when S Video cable is connected. Connect either S Video or Video cable.

● Connecting to S VIDEO terminals will enable you to enjoy greater picture quality than using Composite terminals.

Basic Connection (Continued)

Example 4 Connecting Home Theater and DVD recorder

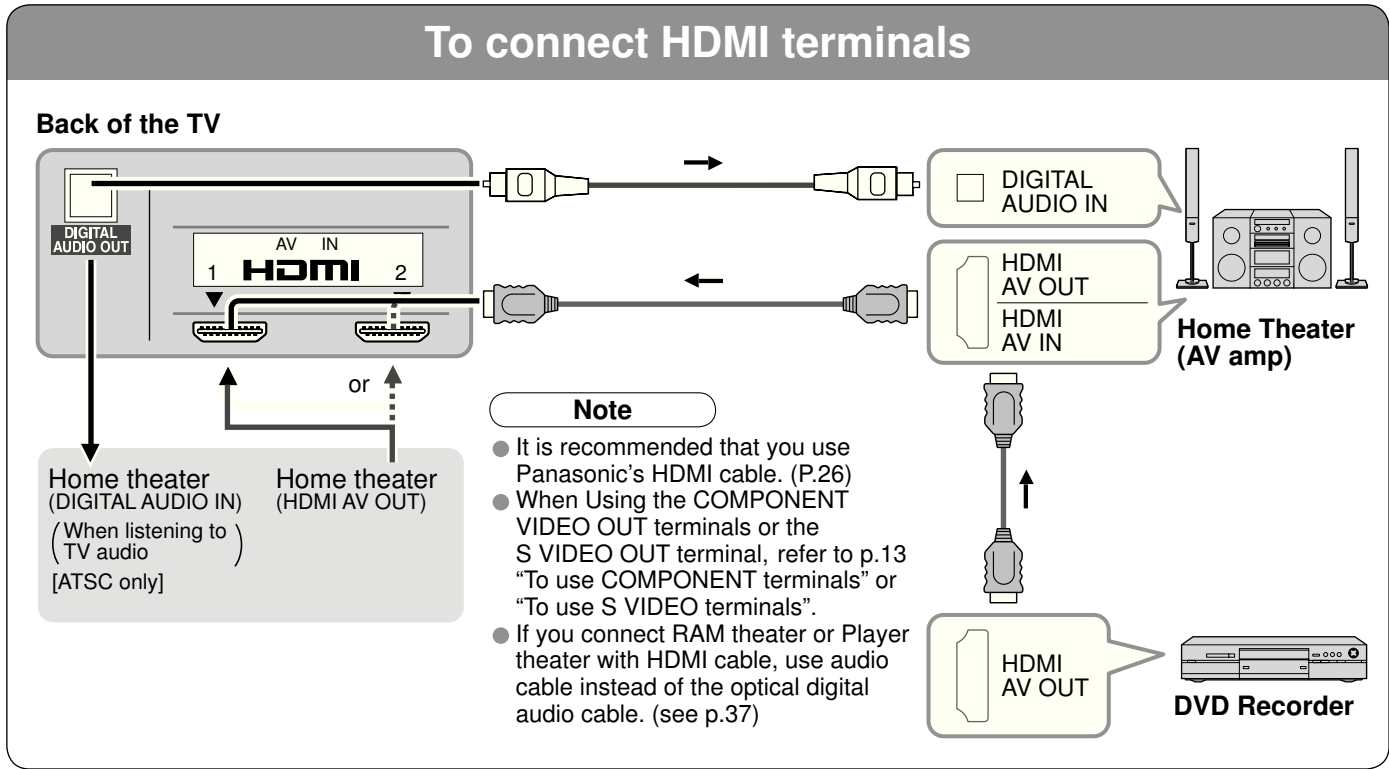
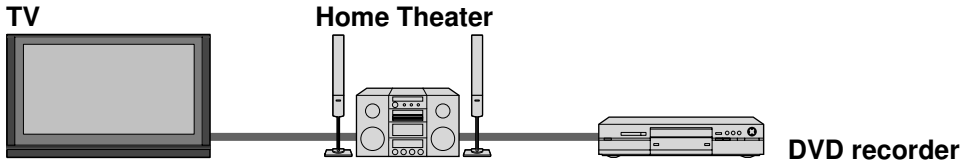

Identifying Controls

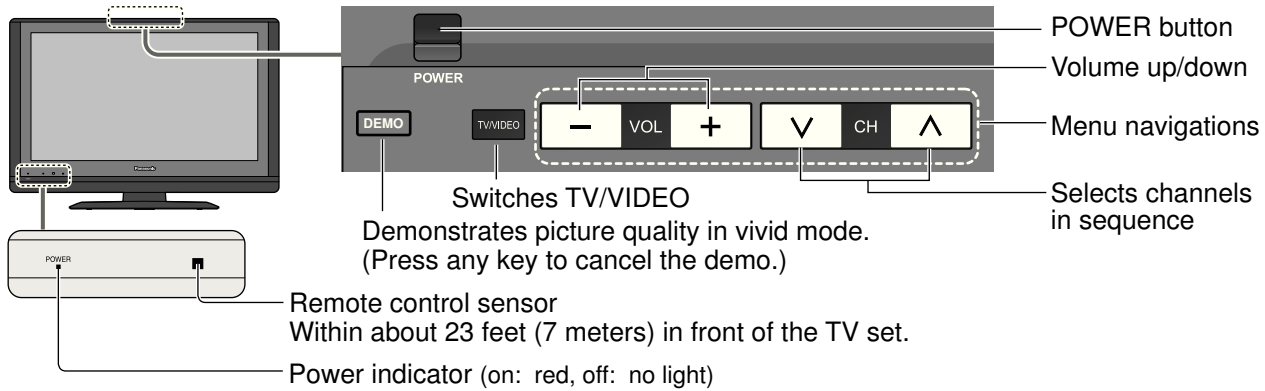

Note

- The TV consumes a limited amount of power as long as the power cord is inserted into the wall outlet.

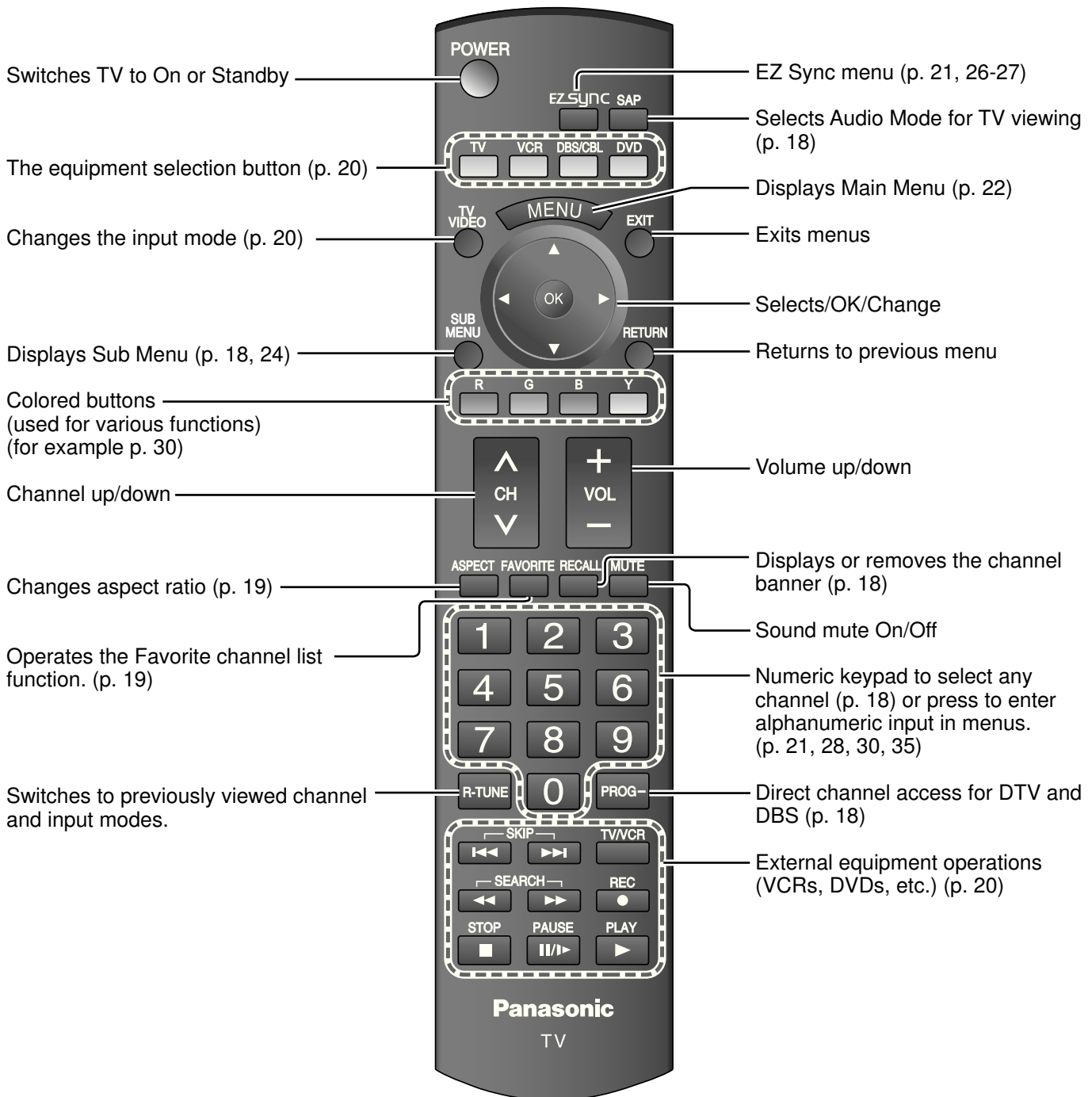

First Time Setup

“First time setup” is displayed only when the TV is turned on for the first time after the power cord is inserted into a wall outlet and when “Auto power on” (p. 24-25) is set to “No”.

1 Turn the TV On with the POWER button

or

POWER (TV) or POWER (Remote)

2 Select your language

First time setup

- Language
- Clock
- Auto program
- Picture

Language

Language English

→ English ↔ Español ↔ Français ←

RETURN Go back to previous screen.

3 Adjust the clock

First time setup

- Language
- Clock
- Auto program
- Picture

Clock

Year	2007
Month	1
Day	7
Hour	10 AM
Minute	10

Year: Select the year
 Month: Select the month
 Day: Select the day
 Hour: Adjust the hour
 Minute: Adjust the minute

RETURN Go back to previous screen.

■ Press to exit from menu screen



■ Press to return to previous screen



Note

- To change setting (Language/Clock/Auto program/Picture) later, go to Menu screen (p. 22,24)

4 Auto channel setup

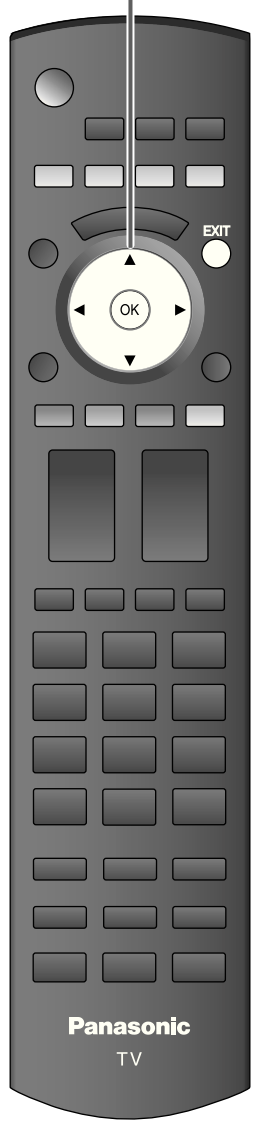

① Select "Auto program"

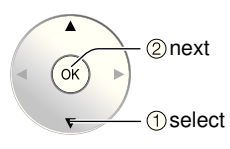
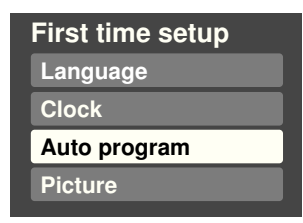

② Select "ANT in"

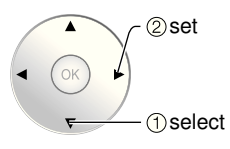

ANT in
Cable: Cable TV
Antenna: Antenna

③ Select "Auto"

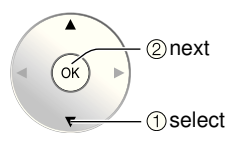
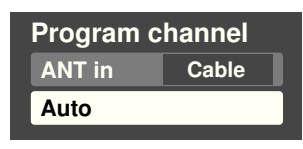

④ Select scanning mode (ALL channels/Analog only/Digital only)

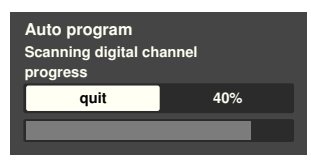
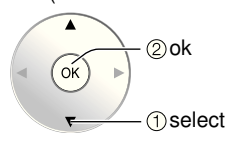
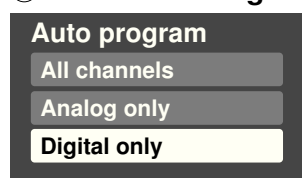

Start scanning the channels

- Available channels (analog/digital) are automatically set.

All channels: Scans digital and analog channels
Analog only: Scans Analog channels only
Digital only: Scans Digital channels only

⑤ Confirm registered channels

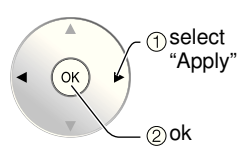
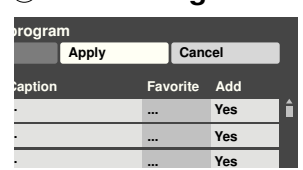

- If OK is not pressed after selecting "Apply", the channels will not be saved.
- If you perform scanning more than twice, previously saved channels are erased.

■ Press to exit from menu screen



Note

● About broadcasting systems
Analog (NTSC): traditional TV programming
Digital (ATSC): new programming that allows you to view more channels featuring high-quality video and sound

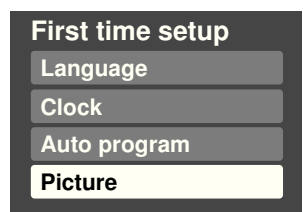

(Refer to p. 22)

Watching TV

Connect the TV to a cable box/cable, set-top-box, satellite box, or antenna cable (p. 8-9)



1 Turn power on

POWER



Note

- If the mode is not TV, press **TV** and select TV. (p 20)

2 Select a channel number

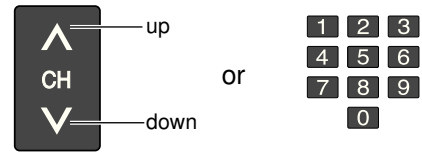

To directly input the digital channel number

PROG- When tuning to a digital channel, press the button to enter the minor number in a compound channel number.

example: CH15-1: **1** **5** **PROG-** **1**

Other Useful Functions (Operate after 2)

Listen with SAP (Secondary Audio Program)

Selects Audio Mode for watching TV



- **Digital mode**
Press SAP to select the next audio track (if available) when receiving a digital channel.

Audio track 1 of 2
(English)

- **Analog mode**
Press SAP to select the desired audio mode.
• Each press of SAP will change the audio mode. (Stereo/SAP/Mono)

Display the SUB MENU

Press SUB MENU to show sub menu screen. (p.24)

This menu consists of shortcuts to convenient functions.

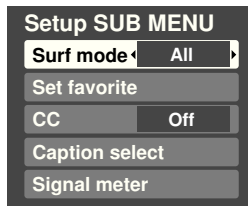

Information Recall

Displays or removes the channel banner.

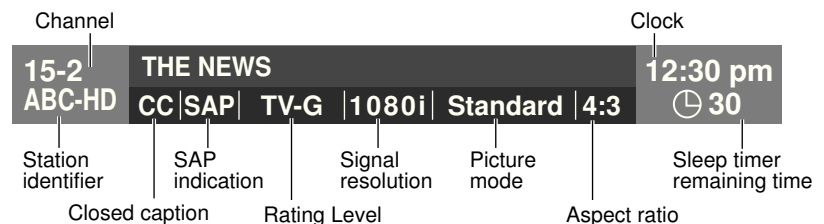

Change aspect ratio

■ Press ASPECT to cycle through the aspect modes. (p. 43)

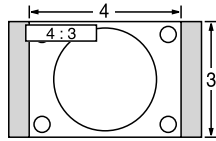

- 480i, 480p: FULL/JUST/4:3/ZOOM
- 1080p, 1080i, 720p: FULL/H-FILL/JUST/4:3/ZOOM

Call up a favorite channel



■ FAVORITE

Channel numbers registered in Favorite are displayed on the favorite tune screen. Select the desired broadcast station with the cursor or use number buttons. (see below)

Note

- Reselect "Cable" or "Antenna" in "ANT in" of "Program channel" to switch the signal reception between cable TV and antenna. (p. 17, 31)
- The channel number and volume level remain the same even after the TV is turned off.

Set Favorite Feature

1 Display the SUB MENU.

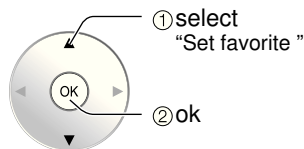
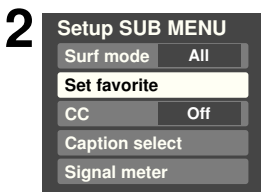
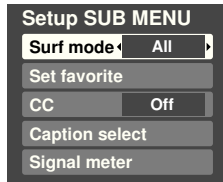

- Press FAVORITE repeatedly to change between pages (1/3, 2/3, 3/3, or exit).

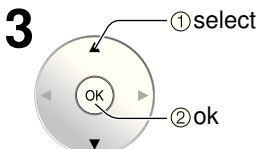

- Press ▲▼ to highlight a position on the list.
- Then, press OK to save the displayed channel in that position.
- You can also use the NUMBER buttons (1-9 and 0) to select a list number (1-9 and 0). By doing so, the displayed channel will be saved on that list number without pressing OK.

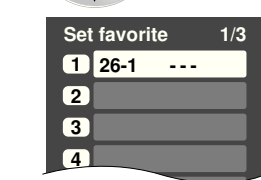

● To delete a favorite channel

A saved channel can be removed from the list by holding down OK while its position is highlighted.

● To change the page

Pressing ◀ changes the page backward.

Pressing ▶ changes the page forward.

Use Favorite Feature



Press FAVORITE.

- Press FAVORITE repeatedly to change between pages (1/3, 2/3, 3/3, or exit).



Press ▲▼ or a Numbered key (1-9 and 0) to highlight a channel on the list.

- Selecting a channel number from the list with the number button will display the channel directly.

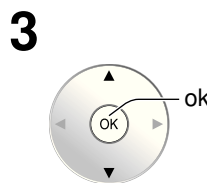

Press OK to display the highlighted channel.

Watching Videos and DVDs

If you have some equipment connected to the TV, you can easily watch videos and DVDs using the TV's remote control.

Input Select

You can select the external equipment to access.

To operate other manufacturers' equipment, you need to register the code of the equipment. (p. 35)

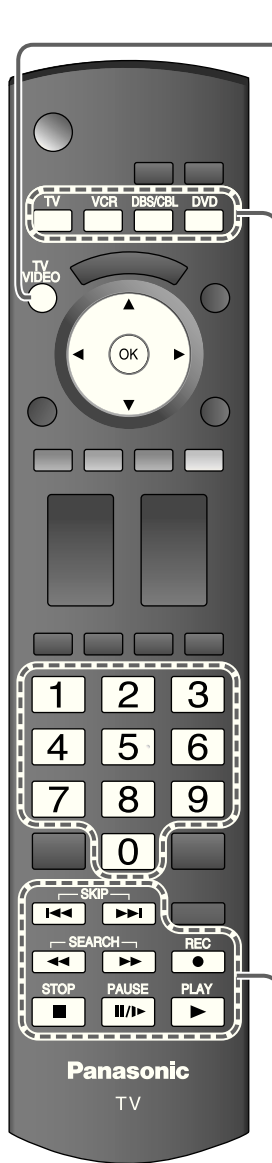

1 With the connected equipment turned On **Display the Input select menu**



2 **Select the input mode**

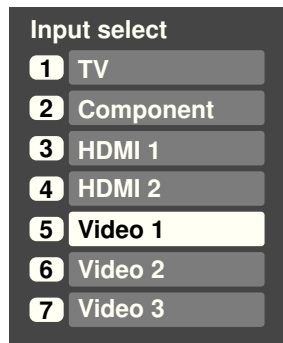

or

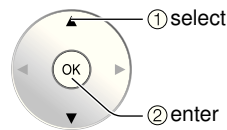

Press corresponding NUMBER button on the remote control to select the input of your choice.

Select the input of your choice, then press OK.

- During the selection, if no action is taken for several seconds, the "Input select" menu disappears.

(example)



(example)

- The terminal and label of the connected equipment is indicated. To label each of the input please refer to P. 32-34

3 **Select the remote control mode**
Press the key to select

4 **Operate the connected equipment, pointing remote control at the equipment.** (example)

■ Press to return to TV

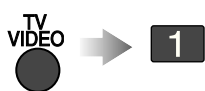

Note

- For details, see the manual of the equipment,

	VCR MODE	DVD MODE
	VCR Record	Record
	—	Skip Reverse/Forward
	Rewind/Fast Forward	Reverse/Forward
	Stop	Stop
	Pause	Pause
	Play	Play

(For other operations, see p. 38)

EZ Sync™

If you connect equipment that has “HDAVI Control 2” function to a TV with HDMI cable, you can enjoy using more convenient functions. For details, “EZ Sync Control” on p. 26-27.

1 Display EZ Sync menu

2 Select the equipment

3 Operate

Now you can operate the selected equipment with the TV's remote control. Follow the menu of the equipment and enjoy watching. For the remote control operations, refer to p. 27.

Note

- For details, see the manual of the equipment or ask your local dealer.

■ Press to return to TV

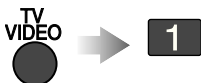

How to Use Menu Functions

Various menus allow you to make settings for the picture, sound, and other functions so that you can enjoy watching TV in your own way.

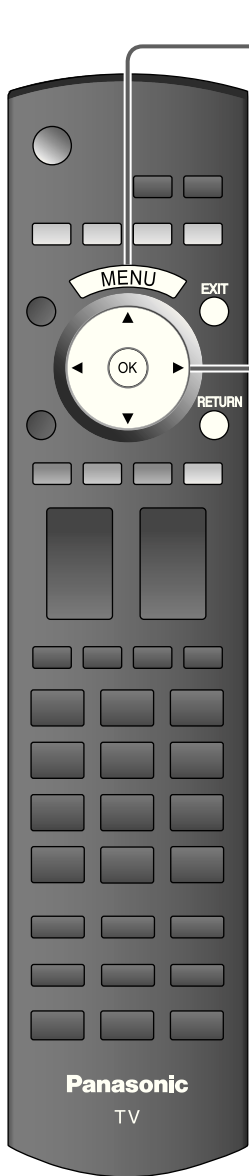

1 Display menu



- Displays the functions that can be set (varies according to the input signal)

2 Select the menu

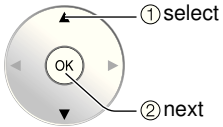
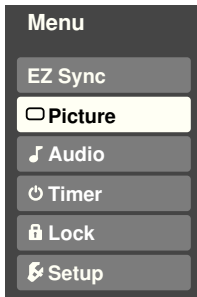

3 Select the item

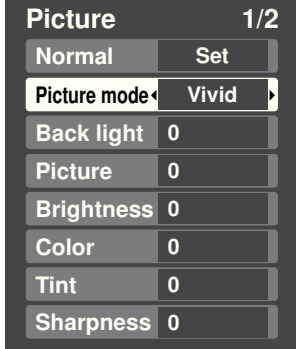

(example: Picture menu)

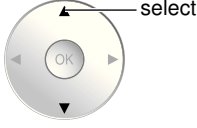

4 Adjust or select

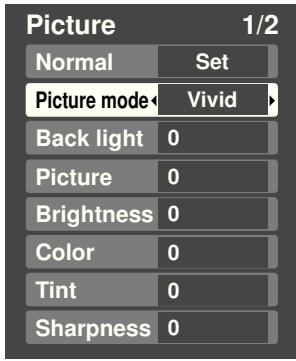

(example: Picture menu)

- Press to exit from menu screen



- Press to return to the previous screen



Menu list

Menu	Item		
EZ Sync	DVD recorder, Home theater, HD camcorder, Speaker output		
	Normal		
	Picture mode		
	Back light		
	Picture, Brightness, Color, Tint, Sharpness		
	Color temp.		
	Color mgmt.		
	AI picture		
	Zoom adjust		
	Other adjust	Video NR	
3D Y/C filter			
Color matrix			
MPEG NR			
Black level			
Audio	Normal		
	Bass		
	Treble		
	Balance		
	Other adjust	AI sound	
		Surround	
		Speaker output	
		HDMI 1 in HDMI 2 in	
Audio leveler			
Timer	Sleep, Timer 1-5		
Lock			

Adjustments/Configurations (alternatives)

[DVD recorder/Home theater/HD camcorder]

Select equipment to access and operate. (p. 26-27)

[Speaker output]

Select audio output. (**Home theater/TV**) (p. 26-27)

- EZ Sync menu is accessible directly by pressing the EZ Sync button on the remote control. →  (p. 21)

Resets all picture adjustments to factory default settings except for "Other adjust" (Set/No)	Normal Set												
Basic picture mode (Vivid/Standard/Cinema/Custom) (p. 45)	Picture mode Vivid												
Adjusts luminance of the back light.	Back light +20												
Adjusts color, brightness, etc. for each picture mode to suit your taste	<table border="1" style="display: inline-table; vertical-align: top;"> <tr> <td>Picture</td> <td>+20</td> <td>Tint</td> <td>0</td> </tr> <tr> <td>Brightness</td> <td>0</td> <td>Sharpness</td> <td>0</td> </tr> <tr> <td>Color</td> <td>0</td> <td></td> <td></td> </tr> </table>	Picture	+20	Tint	0	Brightness	0	Sharpness	0	Color	0		
Picture	+20	Tint	0										
Brightness	0	Sharpness	0										
Color	0												
Selects level of warm colors (red) and cool colors (blue) (Cool/Normal/Warm)	Color temp. Cool												
On: Enhances green and blue color reproduction, especially outdoor scenes. (On/Off)	Color mgmt. On												
Controls dark areas without affecting the black level or brightness in the overall picture (On/Off)	AI picture On												
Adjusts vertical alignment and size when aspect setting is "ZOOM" (p. 43)	Zoom adjust												
Reduces noise, commonly called snow. Leave it off when receiving a strong signal. (Off/On)	Video NR Off												
Minimizes noise and cross-color in the picture. (On/Off)	3D Y/C filter Off												
Selects image resolution of component-connected devices (HD/SD)	Color matrix SD												
<ul style="list-style-type: none"> ● SD: Standard Definition HD: High Definition ● Only 480p signal accepted; regular TV (NTSC) is not available. 													
Reduces noise of specific digital signals of DVD, STB, etc. (On/Off)	MPEG NR Off												
Selects Dark or Light. Valid only for external input signals. (Dark/Light)	Black level Light												
Resets Bass, Treble and Balance adjustments to factory default settings. (Set/No)	Normal Set												
Increases or decreases the bass response.	Bass +4												
Increases or decreases the treble response.	Treble 0												
Emphasizes the left / right speaker volume.	Balance 0												
Equalizes overall volume levels across all channels and external inputs. (On/Off)	AI sound On												
Enhances audio response when listening to stereo. (On/Off)	Surround Off												
Switches to "Off" when using external speakers (On/Off)	Speaker output On												
<ul style="list-style-type: none"> ● "AI sound", "Surround", and "Audio leveler" do not work if "Off" is selected 													
Selects according to the signal when HDMI is connected (Auto/Digital/Analog)	HDMI1 in Auto												
<ul style="list-style-type: none"> ● Auto: Automatically selects Analog / Digital signal 	HDMI2 in Auto												
Minimizes volume disparity after switching to external inputs	Audio leveler 0												
The TV can automatically turn On/Off at the designated date and time (p. 34)	Sleep 60												
Locks the channels and programs (p. 28)													

- In AV mode, the Audio menu and Setup menu give fewer options.

How to Use Menu Functions

Various menus allow you to make settings for the picture, sound, and other functions so that you can enjoy watching TV in the way best suited for you.



1 Display menu



- Displays the functions that can be set (varies according to the input signal)

2 Select "Setup"

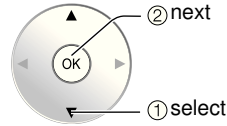
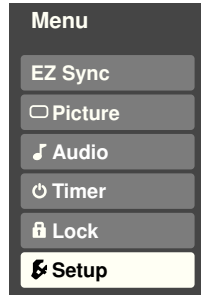

3 Select the item

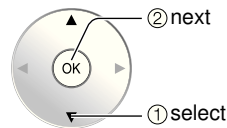
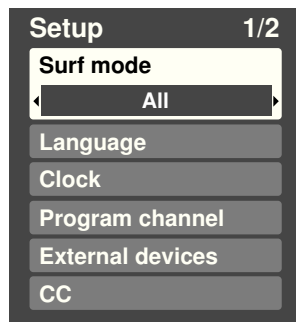

■ Press to exit from menu screen



■ Press to return to the previous screen

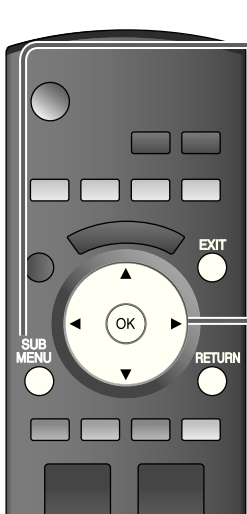

1 Display Sub Menu



2 Select the item

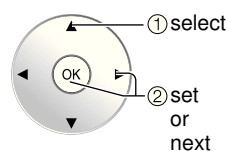
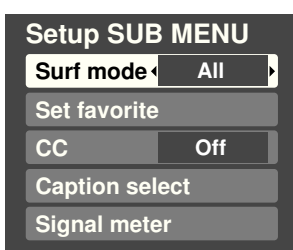

■ Menu list

Menu	Item		
Setup	Surf mode		
	Language		
	Clock		
	Program channel		
	External devices	Input labels	
		Monitor out	
	CC		
	EZ Sync setting	EZ Sync	
		Power off link	
		Power on link	
Default speakers			
Other adjust	Auto power on		
	No signal shut-off		
	No action shut-off		
	Power Save		
	About		
Reset			

■ Sub menu list

Menu	Item	
Setup SUB MENU	Surf mode	
	Set favorite	
	CC	
	Caption select	
	Signal meter	

(Continued)

Adjustments/Configurations (alternatives)	
Sets the mode to select the channel with Channel up/down button (Favorite./All) ● Favorite.: Only channels registered as FAVORITE (p. 31)	Surf mode <input type="radio"/> All <input checked="" type="radio"/>
Selects the screen menu language (p. 16)	Language <input type="text"/>
Adjusts the clock (p. 16)	Clock <input type="text"/>
Sets channels (p. 30)	Program channel <input type="text"/>
Selects the terminal and label of the external equipment (p. 32)	
[Comp./HDMI 1/HDMI 2/Video 1/Video 2/Video 3] To prevent howling and image oscillation, stops output of the pictures and audio specified in this menu. (p. 32) (On/Off)	
Displays subtitles (Closed Caption) (p. 32)	CC <input type="text"/>
Controls equipment connected to HDMI terminals (p. 26) (On/Off) ● "Power off link", "Power on link", and "Default speakers" cannot be selected if "Off" is set.	EZ Sync <input type="radio"/> On <input checked="" type="radio"/>
Sets "Power off link" of HDMI connection equipment (p. 26) (Set/No)	Power off link <input type="radio"/> Set <input checked="" type="radio"/>
Sets "Power on link" of HDMI connection equipment (p. 26) (Set/No)	Power on link <input type="radio"/> Set <input checked="" type="radio"/>
Selects the default speakers (p. 26) (TV/Theater)	Default speakers <input type="radio"/> TV <input checked="" type="radio"/>
Turns TV On automatically when the cable box or a connected device is turned On (No/Set) ● The "Sleep" timer, "On / Off timer", and "First time setup" will not function if "Auto power on" is set. (p. 34)	Auto power on <input type="radio"/> No <input checked="" type="radio"/>
To conserve energy, the TV automatically turns off when NO SIGNAL continues more than 10 minutes. (Set/No) Note ● Not in use when setting "Auto power on", "On/Off Timer", "Lock", or Digital channel. ● "No signal shut-off was activated" will be displayed for about 10 seconds when the TV is turned on for the first time after turning the power off by "No signal shut-off". ● The on-screen display will flash 3, 2 and 1 to indicate the last three (3) remaining minutes prior to the shut-off.	No signal shut-off <input type="radio"/> Set <input checked="" type="radio"/>
To conserve energy, the TV automatically turns off when no operation of remote or front panel key continues more than 3 hours. (No/Set) Note ● Not in use when setting "Auto power on" or "On/Off Timer". ● "No action shut-off was activated" will be displayed for about 10 seconds when the TV is turned on for the first time after turning the power off by "No action shut off". ● The on-screen display will flash 3, 2 and 1 to indicate the last three (3) remaining minutes prior to the shut-off.	No action shut-off <input type="radio"/> No <input checked="" type="radio"/>
Reduces screen brightness to lower power consumption. Eye-friendly for viewing in a dark room. (Standard/Saving)	Power Save <input type="radio"/> Standard <input checked="" type="radio"/>
Displays TV version and software license.	About <input type="text"/>
Performing Reset will clear all items set with Setup, such as channel settings. (p. 30)	Reset <input type="text"/>

Adjustments/Configurations (alternatives)	
Sets the mode to select the channel with Channel up/down button (Favorite./All)	
Sets favorite channels. (p. 19)	
Displays Closed Caption. (p. 32-33)	
Changes the station identifier. (p. 30-31)	
Checks the signal strength if interference or freezing occurs on a digital image. (p. 30-31)	

EZ Sync™ “HDAVI Control™”*

* Simultaneously control all Panasonic “HDAVI Control” equipped components using one button on one remote.

Enjoy additional HDMI Inter-Operability with Panasonic products which have “HDAVI Control” function.

This TV supports “HDAVI Control 2” function.

Connections to some Panasonic equipment (DVD Recorder DIGA, HD Camcorder, RAM theater, Player theater, Amplifier, etc.) with HDMI cables allow you to interface automatically.

The equipment with “HDAVI Control” function enables the following operations:

Automatic Input Switching, Power on link, Power off link and Speaker control (p. 27).

In addition, the equipment with “HDAVI Control 2” function enables the following operation:

EZ Sync Control only with TV’s remote control (for “HDAVI Control 2”) (p. 27).

The operations with other manufacturer’s equipment cannot be guaranteed.

■ **For the first time / When adding new equipment, reconnecting the equipment, or changing setup.**

After the connection turn the equipment on and then switch the TV on.

Select the input mode to HDMI 1 or HDMI 2 (p. 20), and make sure that an image is displayed correctly.

● This function needs an HDMI compliant (fully wired) cable. Non-HDMI-compliant cables cannot be utilized.

It is recommended that you use Panasonic’s HDMI cable.

Recommended part number:

RP-CDHG15 (4.9 ft./1.5 m), RP-CDHG30 (9.8 ft./3.0 m), RP-CDHG50 (16.4 ft./5.0 m)

1 Display menu

2 Select “Setup”

3 Select “EZ Sync setting”

4 Select “EZ Sync”

5 Select “On”
(default is On)

● If no HDMI equipment is connected or standard HDMI equipment (non- “EZ Sync”) is used, set to “Off”.

■ **Press to exit from menu screen**



■ **Press to return to the previous screen**



Automatic Input Switching

Speaker control

EZ Sync Control only with TV’s remote control (for “HDAVI Control 2”)

Power on link

Power off link

Default speakers

One-touch theater playback

At the start of the DIGA, Player theater, or RAM theater playback, the TV's input automatically switches to the input based on the playback equipment.

- For the RAM theater, the speakers automatically switch to the theater system.
If using the DIGA operation, the TV's input automatically switches to the DIGA and DIGA menu is displayed.

You can select Home theater, or TV speakers for audio output.
Control theater speakers with the TV's remote control.

This function is available only when Panasonic Amplifier or Player theater is connected.

- ① Press **EZ SYNC**
- ② Select "Speaker output"
- ③ Select "Home theater" or "TV"

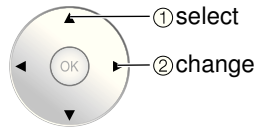

■ **Home theater:** Adjustment for equipment



- The sound of TV is muted.
- When the equipment is turned off, TV speakers become active.
- Selecting "Home theater" turns the equipment on automatically if it is in standby mode.

■ **TV:** The TV speakers are active.

In the EZ Sync menu, you can select an HDMI connected Panasonic equipment and access it quickly. Continue using your TV's remote control to operate the equipment, pointing it at the TV.

- ① Press **EZ SYNC**
- ② Select the equipment you want to access.

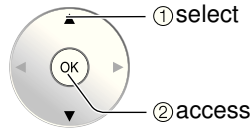

You can select available items only.

■ **Available TV's remote control buttons**

	Move the cursor/Select
	Set/Access
	Return to the previous menu
	Display the Functions menu on the equipment
	Available when the purpose of the keys are displayed on screen

- ③ **Operate the equipment with the TV's remote control, pointing it at the TV.**

- To operate the equipment, read the manual of the equipment.

When "Set" is selected (p.25), TV is turned on automatically and switches to the appropriate HDMI input whenever EZ Sync compatible equipment is initially turned on and Play mode is selected.

When "Set" is selected (p.25) and the TV is turned off, all connected EZ Sync compatible equipment is also automatically turned off.

- DIGA (Panasonic DVD Recorder) will not turn off if it is still in rec mode.

Caution: The TV remains on even if the EZ Sync compatible equipment is turned off.

"TV" is the default setting. To set the Home Theater system as default speakers, change the default speakers setting from "TV" to "Theater". Sound will be output from the Home Theater whenever the TV is powered on.

If the "ONE TOUCH PLAY" key is pressed on the remote control for Panasonic Home Theater system, the following sequence of operations is performed automatically.

- ① Home Theater power switches On, and playback begins.
- ② TV power switches On, and the playback screen is displayed.
- ③ Audio is muted on the TV and switches to the theater system.

Lock

You can lock specified channels or shows to prevent children from watching objectionable content.



1

Display menu





2

Select "Lock"

Menu

EZ Sync

Picture

Audio

Timer

Lock

Setup

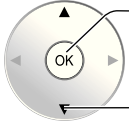

② next
① select

You will be asked to enter your password each time you display the Lock menu.



3

Input your 4-digit password

A 4-digit code must be entered to view a blocked program or change rating settings.

Create password

Enter password

.....

0 - 9

123

456

789

0

- If it is the first time to enter the password, enter the code twice in order to register it.

■ Press to exit from menu screen



Caution

- Make a note of your password in case you forget it. (If you have forgotten your password, consult your local dealer.)

4

Select the Lock mode

Lock

Mode < Off >

Channel Off

Game Off

Program Off

Change password



② set
① select

- Off: Unlocks all the lock setting of "Channel", "Game" and "Program".
- All: Locks all the inputs regardless of the lock setting of "Channel", "Game" and "Program".
- Custom: Locks specified inputs of "Channel", "Game" and "Program".

Note

- When you select a locked channel, a message will be displayed that allows you to view the channel if you input your password.

5

Select the item

Lock

Mode Custom

Channel Off

Game Off

Program Off

Change password



select

- "Channel", "Game" and "Program" will grey out unless "Custom" is selected in "Mode".

6

Set

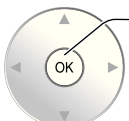

set

28

■ To select the channel or the rating of the program to be locked

Channel lock

Select up to 7 (1-7) channels to be blocked. These channels will be blocked regardless of the program rating.

- ① Select "Mode" and set to "Custom"
- ② Select channel to lock.

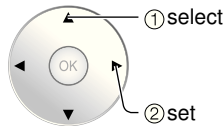
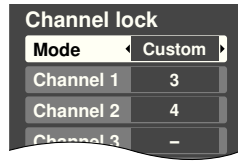

- To lock/unlock all channels: Select "Mode" and set to "All" or "Off".
All: Locks all channels
Off: Unlocks all channels

Game lock

Locks Channel 3, Channel 4 and external inputs. Select "Game" in ⑤ and set to "On".

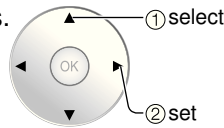

- On: Locks
- Off: Unlocks

Program lock

■ To set a rating level
"V-chip" technology enables restricted shows to be locked according to TV ratings.

- ① Select "Mode" and set to "On".

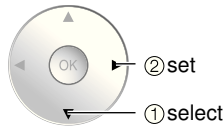
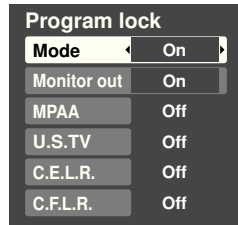

- ② Select the rating category you wish to follow

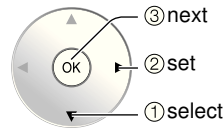
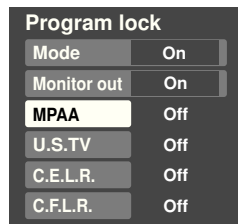

- MPAA: U.S movie ratings
- U.S.TV: U.S TV program ratings
- C.E.L.R.: Canadian English ratings
- C.F.L.R.: Canadian French ratings

- ③ Select the rating to be locked

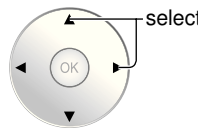

Example of "MPAA" (U.S movie ratings)

NR	No rating
G	General Audience: All ages admitted
PG	Parental Guidance Suggested
PG-13	Parents Strongly Cautioned: Inappropriate for children under 13
R	Restricted: Under 17 requires accompanying parent or adult guardian
NC-17	No one 17 and under admitted
X	Adults only

- To get other information (p. 42)

■ To disable recording of the locked program

- ➔ Select "Monitor out" and set to "On".

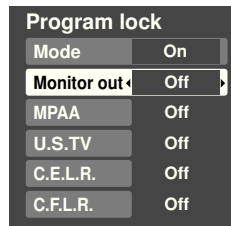

- On: Turns on the monitor terminal output for programs that have been set to "Blocked."
- Off: Turns off the monitor terminal output for programs that have been set to "Blocked."

Change password

■ To change the password

- ① In ④, select "Change password" and press OK
- ② Input the new 4-digit password twice

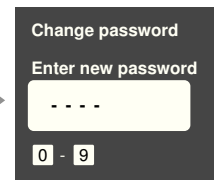
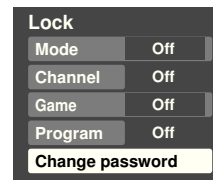

Note

- This television is designed to support the "Downloadable U.S. Region Rating System" when available. (Available only in U.S.A.)
- The Off rating is independent of other ratings.
- When placing a block on a specific-age-based-rating level, the Off rating and any other more restrictive ratings will also be blocked.

Editing and Setting Channels

The current channel settings can be changed according to your needs and reception conditions.

1 Display menu

2 Select "Setup"

3 Select "Program channel"

4 Select the function

5 Set

■ **Press to exit from menu screen**
 EXIT

Auto
 Set automatically

Manual
 Set manually

Signal meter
 Check signal strength

■ **To reset the settings of setup menu**

- ① Select "Reset" in Setup menu (3) and press OK
- ② Input your 4-digit password with number buttons
- ③ Select "YES" on the confirmation screen and press OK

Automatically searches and adds active channels to memory.

① **Select “ANT in”** → Select Cable or Antenna (p. 17)

② **Select “Auto”**

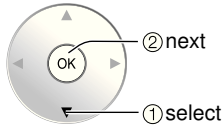
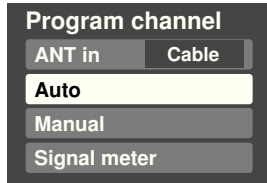

③ **Select scanning mode** (p. 17)

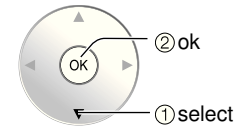
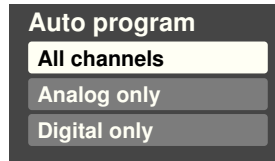

Settings are made automatically

- After completing the setting, select “Apply”. (see below ⑤).
- All previously saved channels are erased.

Use this procedure when changing setting of receiving channels or changing the channel display. Also, use to add or skip channels from channel list manually.

① **Select “Edit”**

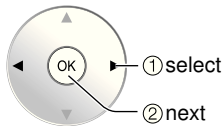
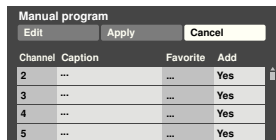

② **Select the item to be edited**

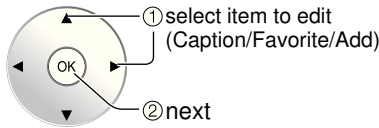
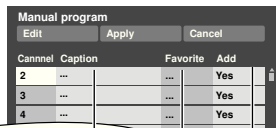

- **Caption:** Changes the station identifier
- **Favorite:** Registers channel to Favorite List
- **Add:** Adds or skips channels

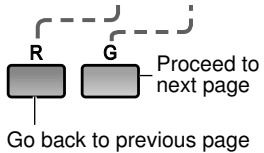

③ **Edit**

● **Caption**

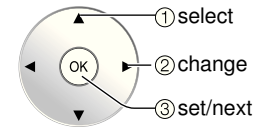
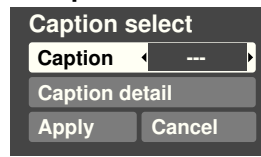

Caption

Select the station identifier

Caption detail

Rename (maximum 7 characters available)

● **Favorite**

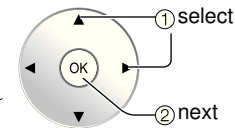

Set favorite

Select the number

● **Add**

Press OK to select “Yes (add)” or “No (skip)”



④ **Move cursor to a channel number**

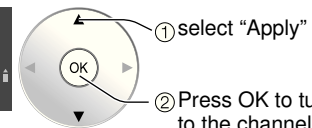
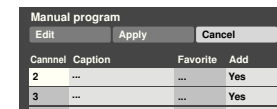

⑤ **Select “Apply”**

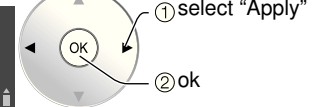
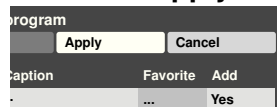

To cancel the Edit

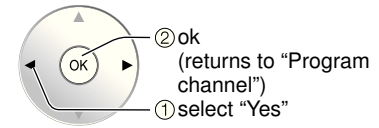
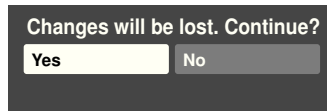
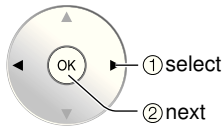
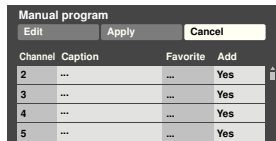

Check the signal strength if interference is found or freezing occurs on a digital image.

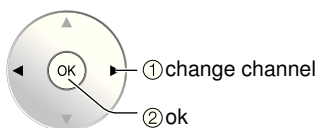
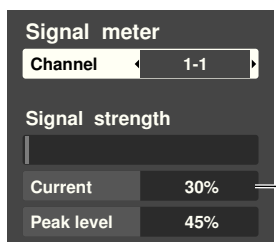

Signal intensity

- If the signal is weak, check the antenna. If no problem is found, consult your local dealer.

Note

- Not available if “Cable” is selected in “ANT in” (see above).
- Effective only for digital antenna channels.

● If “Lock” (p. 28) is activated and “Auto”, “Manual” or “Signal meter” is selected, “Enter password.” will be displayed.

Input Labels/Monitor out/

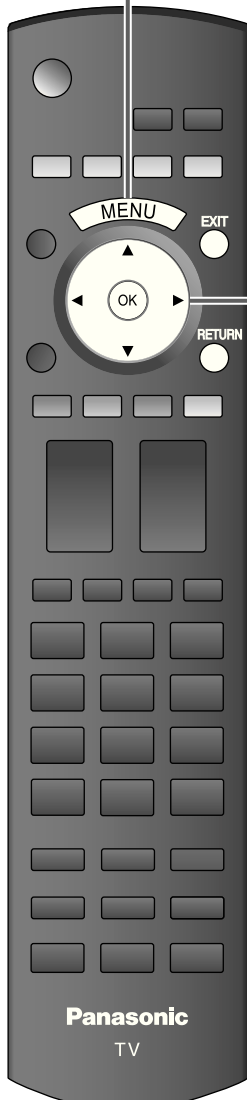

1 Display menu



2 Select "Setup"

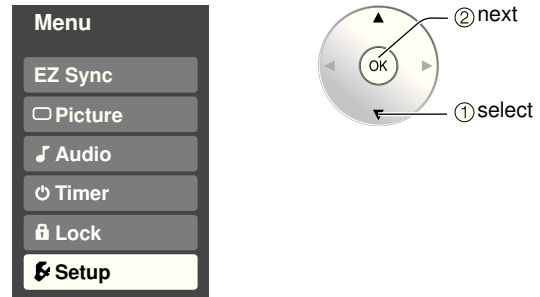

3 Select "External devices" or "CC"

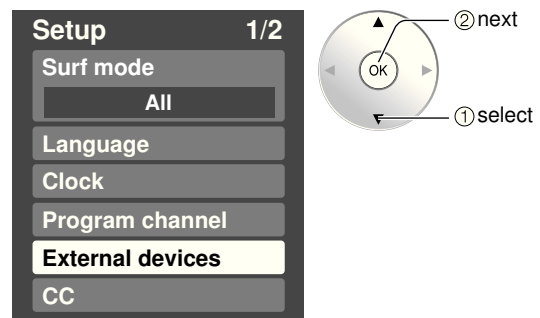

4 (External devices) Select "Input Labels" or "Monitor out"



5 Set _____

■ Press to exit from menu screen
EXIT



Input labels
Display labels of external devices

Monitor out
Stop output the picture and audio

CC
Display Closed Caption

Closed Caption

Devices connected to external input terminals can be labeled for easier identification during input selection. (In selecting input mode from p. 20 ②)

■ Select the terminal and label of the external equipment

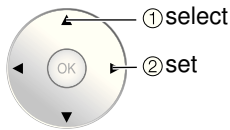
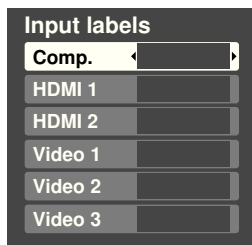

- Terminals: Comp./HDMI 1-2/Video1-3
- Label: SKIP*/VCR/DVD/CABLE/DBS/PVR/GAME/AUX/[BLANK]
- * If "SKIP" is selected, the TV/VIDEO button press will skip its input.



To prevent howling and image oscillation, stops output of the pictures and audio specified in this menu. (p. 24)

■ Select the terminal and set "Off"

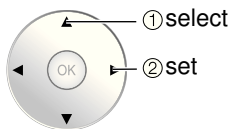
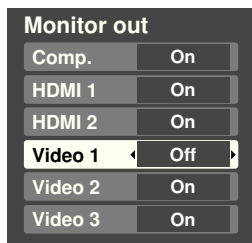

- Select "Off" to stop output of picture and audio. (Video 1/Video 2/Video 3)
- Comp./HDMI 1/HDMI 2 cannot output video signals regardless of "Monitor out" setting. When equipment (STB, DVD, etc.) is connected to HDMI or COMPONENT terminals, only audio signals can be obtained. From the output terminals, no video signals can be passed.

The television includes a built-in decoder that is capable of providing a text display of the audio. The program being viewed must be transmitting Closed Caption (CC) information. (p. 43)

■ Select the item and set

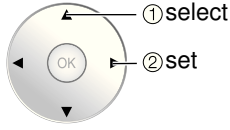
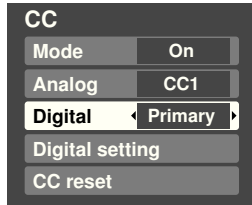

- | | |
|----------------|---|
| Mode | Select "On" (when not using, select "Off"). |
| Analog | (Choose the Closed Caption service of Analog broadcasting.) |
| CC1-4: | Information related to pictures (Appears at bottom of screen) |
| T1-4: | Textual information (Appears over entire screen) |
| Digital | (The Digital Closed Caption menu lets you configure the way you choose to view the digital captioning.) |

- The settings in "Analog" or "Digital" depend on the broadcaster.

- Select the setting.
- "Primary", "Second.", "Service 3", "Service 4", "Service 5", "Service 6"

■ To make more in-depth display settings in digital programs

- ① Select "Digital setting" and press OK
- ② Select the item and set

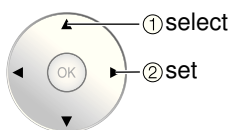
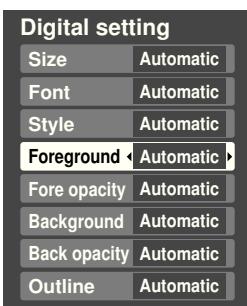

- Size: Text size
- Font: Text font
- Style: Text style (Raised, Depressed, etc.)
- Foreground: Color of text
- Fore opacity: Opacity of text
- Background: Color of text box
- Back opacity: Opacity of text box
- Outline: Outline color of text (Identify the setting options on the screen.)

■ To reset the settings

Select "CC reset" and press OK

Using Timer

The TV can automatically turn On/Off at the designated date and time.

- The Clock must be set before On time/Off time settings. (p. 16)
- The “Sleep” timer and “On / Off timer” will not function if “Auto power on” (p. 25) is set.

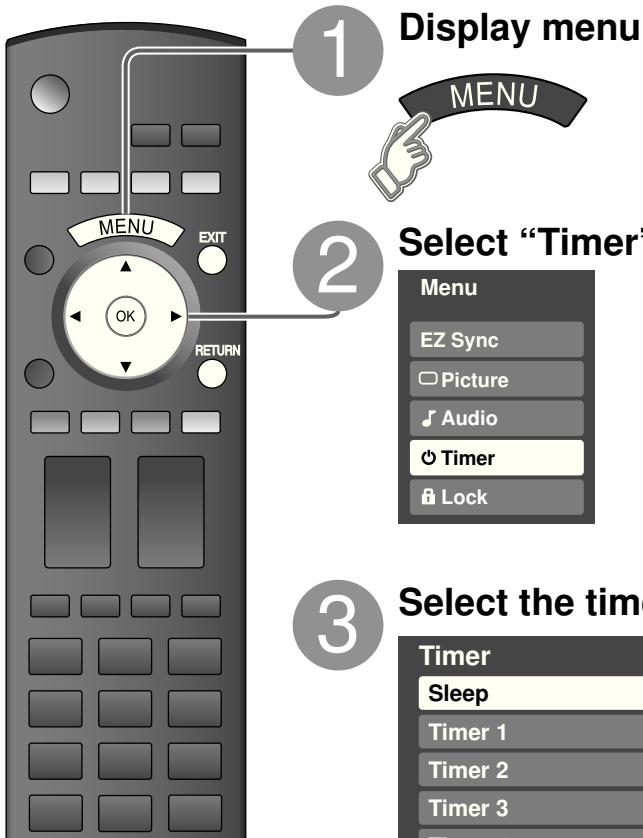

1 Display menu



2 Select “Timer”

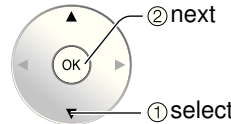
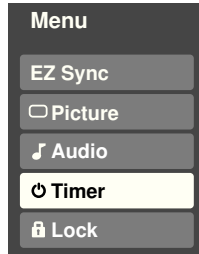

3 Select the timer to set

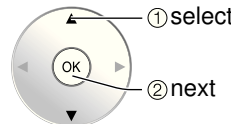
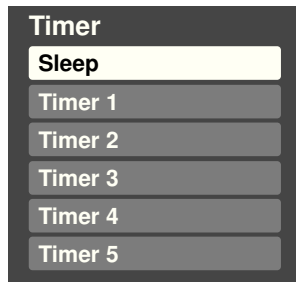

- Sleep** Turns Off automatically
- Timer 1** Turns On/Off automatically (5 timers can be set.)
- Timer 5**

■ Press to exit from menu screen



■ Press to return to the previous screen



4 Set the timer

■ To set “Sleep” (Off Timer)

Set to shut the unit off after a pre-selected amount of time.

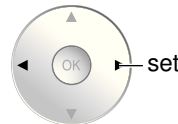

- 0/30/60/90 (minutes)

■ To set “Timer 1-5” (On/Off Timer)

Select the item and set

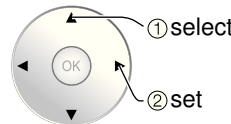
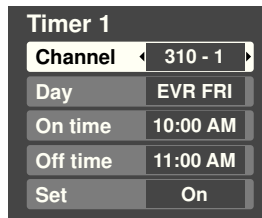

- Channel** Select the channel
- Day** Select the day
SUN/MON/TUE/WED/THU/FRI/SAT (displays the nearest future date)
MON-FRI/SAT-SUN/DAILY/EVR SUN/EVR MON/
EVR TUE/EVR WED/EVR THU/EVR FRI/ EVR SAT

- On time** The time to turn On
- Off time** The time to turn Off
- Set** Timer setting (On/Off)

Note

- The TV automatically turns Off after 90 minutes when turned On by the Timer. This operation will be cancelled if the Off time is selected or if a key is pressed.

Operating Peripheral Equipment

You can operate other manufacturers' equipment using this TV's remote control.

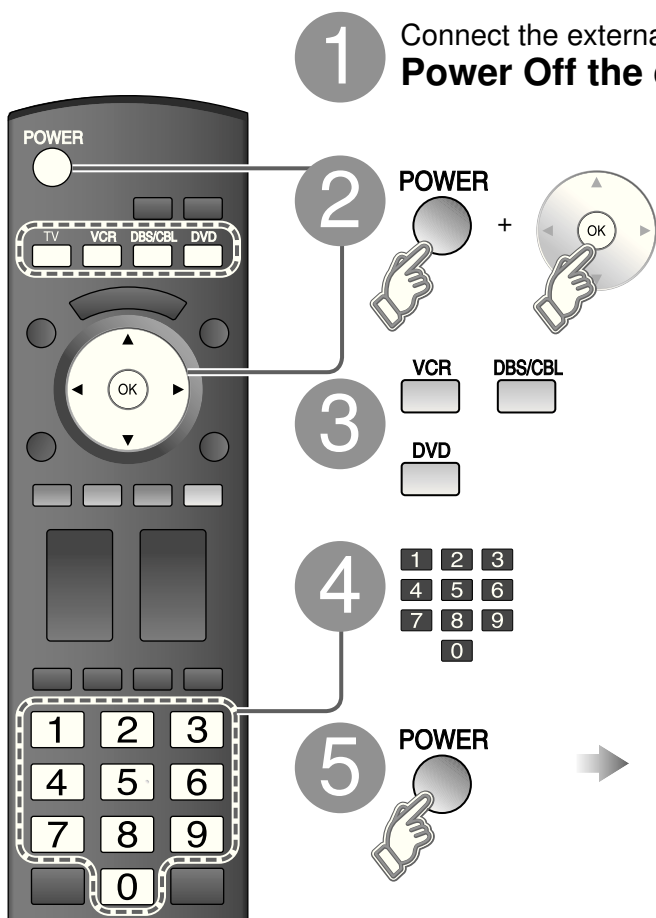

1 Connect the external equipment to the TV and **Power Off the external equipment**

2 Press both buttons simultaneously for **more than 3 seconds.**

- Release the buttons when the equipment selection buttons start flashing.

3 Select the equipment with the equipment selection button

- The selected button remains lit (other buttons are not lit).

4 Input the equipment's 4-digit remote control code (p. 39-41)

5 Operate the equipment with the remote control (p. 38)

- The external equipment turns On.

■ If the equipment does not operate with the remote control

- When your equipment has a single code
 - ➔ Input the remote control code again
- When your equipment has multiple codes
 - ➔ Change the code with ④ above and test again

■ Press to return to the TV mode



Caution

- Registration will fail if the wrong code is input or it takes more than 30 seconds to register.

To find a code not listed in the code list

This procedure searches all codes and is called the "sequence method."

① After step ③ above, change the code and test



➔ Operate the equipment with the remote control (p. 38)

- Repeat until the code is found
- It may take many attempts before the correct code is found

② When the correct code is found

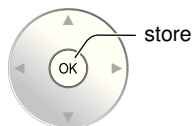

Recommended AV Connections

These diagrams show our recommendations for how to connect the TV unit to your various equipment. For other connections, consult the instructions of each piece of equipment and the specifications (p. 48). For additional assistance, please visit our website at: www.panasonic.com www.panasonic.ca

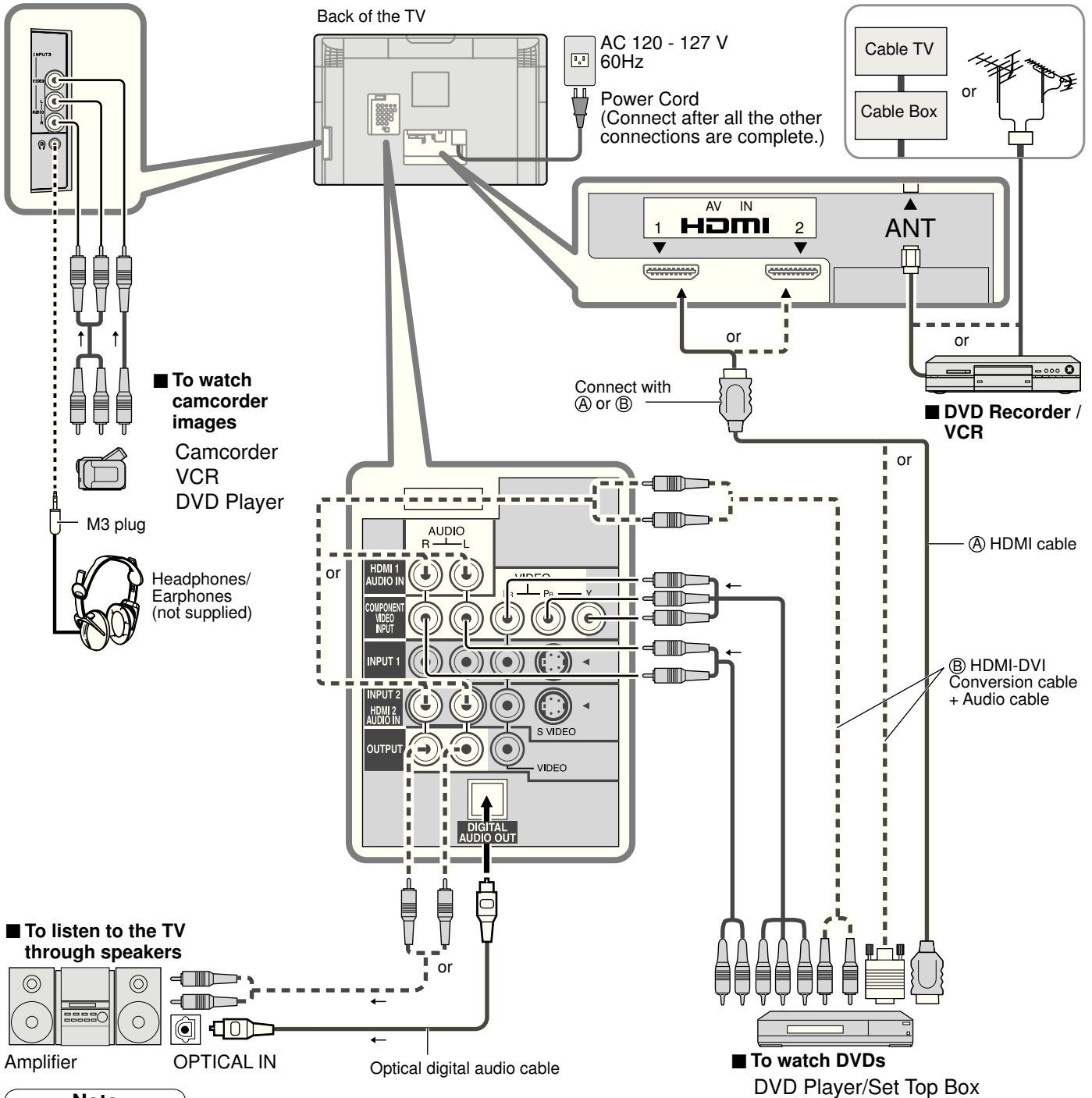

Note

- The picture and audio input signals connected to a terminal specified in "Monitor out" (p. 32) cannot be output from "OUTPUT" terminals. However, audio output can be obtained from "DIGITAL AUDIO OUT" terminal.
- To prevent howling and image oscillation, set the "Monitor out" setting when connecting the VCR with loop-connection. (p. 24, 32)
- When equipment (STB, DVD, etc.) is connected to HDMI or COMPONENT terminals, only audio signals can be obtained. From the output terminals, no video signals can be passed.
- When receiving digital channel signals, all digital formats are down-converted to composite NTSC video to be output through the OUTPUT terminals.

EZ Sync™ Connections

Follow the connection diagrams below for HDAVI control of a single AV piece of equipment such as a Panasonic DIGA-DVD recorder, RAM theater, or Player theater system. Refer to page 26-27 for Setup Menu settings and additional control information.

- Optional HDMI and/or optical cables are not provided.

If connection (or setting) of equipment compatible with HDAVI control is changed, switch the power of this unit Off then On again while the power of all equipment is On (so that the unit can correctly recognize the connected equipment) and check that DIGA, RAM theater, and Player theater playback operate.

Note

- HDMI 1 is recommended.
When connecting to HDMI 2, set the input mode to HDMI 2 (p. 20) initially before connecting to HDMI 2. After connection, confirm the HDMI control functions (p. 26-27).

■ Connecting this unit to a DVD recorder and AV amp

When using an “EZ Sync” audio-video amplifier and a compatible DIGA recorder, use a daisy chain connection as shown below.

■ Connecting this unit to the DIGA, RAM theater, or Player theater

- For DIGA: Connect with HDMI cable
- For RAM theater and Player theater: Connect with the HDMI and audio cables.
If audio cable is not connected, you cannot listen to the TV program through the theater system.

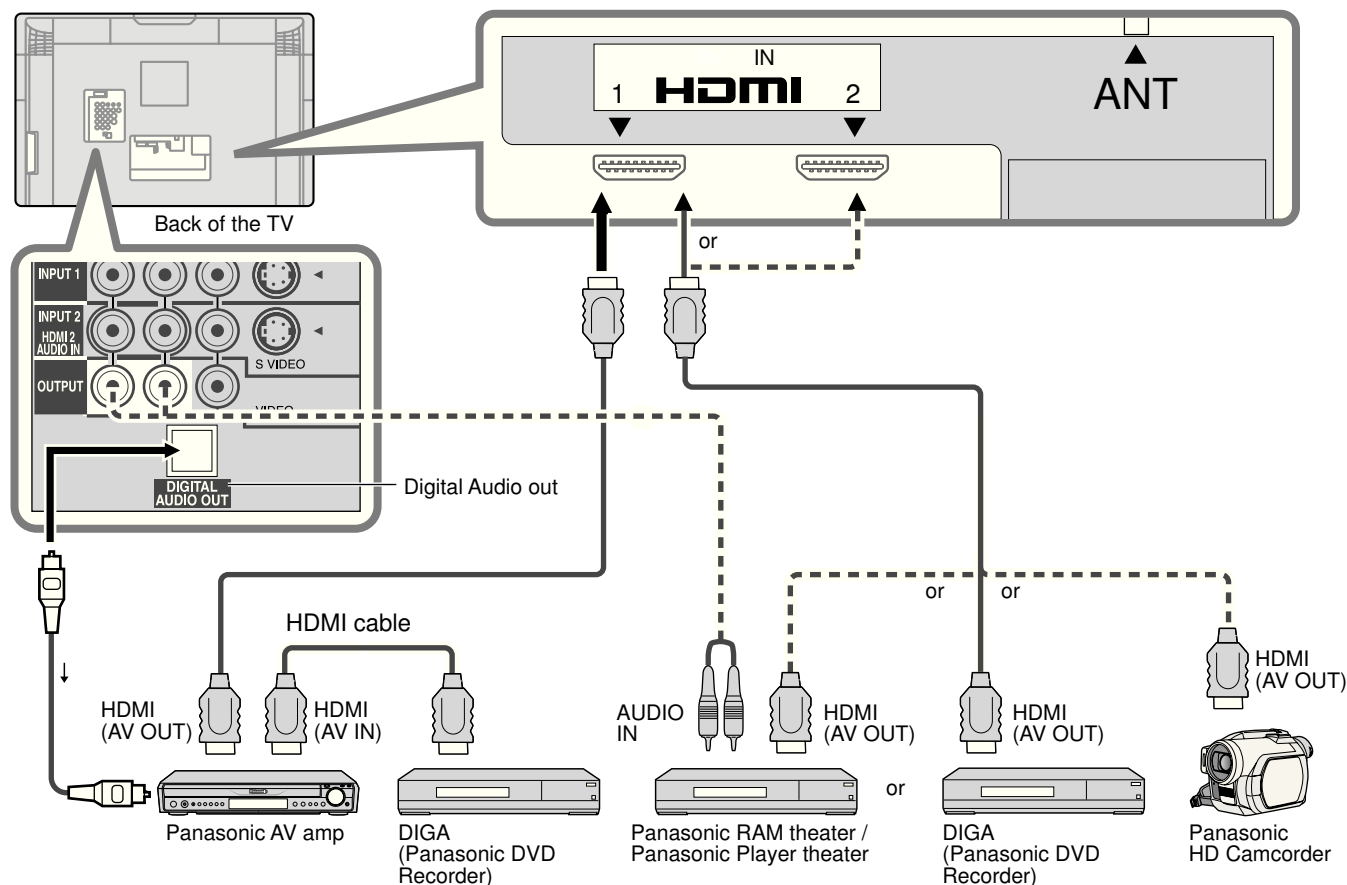

- One AV amp and one DIGA recorder can be operated with this unit.
- Be sure to connect the AV amp between this unit and the DIGA recorder.

■ Setting of this unit after connection

After making connections as shown above, set “EZ Sync” (under “EZ Sync setting”) to “On” using the Setup menu. (p. 26-27).

Note

- Individual HDMI equipment may require additional menu settings specific to each model. Please refer to their respective operating instruction manuals.
- When audio from other equipment connected to this unit via HDMI is output using “DIGITAL AUDIO OUT” of this unit, the system switches to 2CH audio.
(When connecting to an AV amp via HDMI, you can enjoy higher sound quality.)

Remote Control Operation/Code List

The following explains how to operate external devices with the remote control.



























- Register the remote control codes (p. 35) if you want to operate an external device of another manufacturer. (p. 39-41)

Note

- Operation may not be possible depending on the available memory size of the remote control.
This remote control is not designed to cover operation of all functions of all models.

Remote Control Operation List

This chart defines which keys are operational after programming (if needed) while in the selected remote control mode, CABLE, DBS, VCR, or DVD.

KEY NAME	VCR MODE	DBS/CBL MODE		DVD MODE
		(DBS)	(CBL)	
 POWER	Power	Power	Power	Power
 SAP	—	LIST	LIST	DVD AUDIO
 TV VIDEO	TV Input Switch	TV Input Switch	TV Input Switch	TV Input Switch
 MENU	—	Menu	Menu	Functions
 EXIT	—	Exit	Exit	—
	—	Up/Down/Left/Right	Up/Down/Right/Left	Up/Down/Right/Left
	—	Select	Select	Enter
 SUB MENU	—	Guide	Guide	Sub Menu
 RETURN	—	PPV/VOD	PPV/VOD	Return
 R	—	Red	A	Red
 G	—	Green	B	Green
 B	—	Blue	C	Blue
 Y	—	Yellow	D	Yellow
 CH	Channel Up/Down	Channel Up/Down	Channel Up/Down	Channel Up/Down
 + VOL -	TV Volume Up/Down	TV Volume Up/Down	TV Volume Up/Down	TV Volume Up/Down
 ASPECT	—	Aspect	Aspect	—
 FAVORITE	—	Favorite	Favorite	Direct Navigator
 RECALL	Onscreen Display	Info	Info/Display/OSD	Onscreen Display
 MUTE	TV Mute	TV Mute	TV Mute	TV Mute
 0 - 9	0-9	0-9	0-9	0-9
 R-TUNE	—	Last Channel	Last Channel	Drive Select
 PROG-	—	Sub Channel	Music	PROG (Sub Channel)
 SKIP	—	Page Down/Up	Page Down/Up	Skip Reverse/Forward
 TV/VCR	TV/VCR Switch	TV/DBS Switch	TV/CBL Switch	—
 SEARCH	Rewind/Fast Forward	Rewind/Fast Forward	Rewind/Fast Forward	Reverse/Forward
 REC	VCR Record	PVR Record *1	PVR Record *1	Record
 STOP	Stop	Stop	Stop	Stop
PAUSE	Pause	Pause	Pause	Pause
PLAY	Play	Play	Play	Play

*1: Combination type

Remote Control Code List

Cable Converter (^{DBS/CBL})							
Brand	Code	Brand	Code	Brand	Code	Brand	Code
A-Mark	0008, 0144	Gibralter	0003	Penney	0000	Tocom	0012
ABC	0003, 0008, 0237	GMI	0883	Philips	0317, 1305	Torx	0003
Accuphase	0003	GoldStar	0144	Pioneer	0144, 0533, 0877, 1877	Toshiba	0000
Acorn	0237	Hamlin	0009, 0273	Prism	0012	Tristar	0883
Action	0237	Hitachi	0003, 0008, 0009	Pulsar	0000	United Cable	0003, 0276
Active	0237	Insight	0476, 0810	Quasar	0000	US Electronics	0003, 0008, 0276
Americast	0899	Jerrold	0003, 0012, 0276, 0476, 0810	RadioShack	0883	V2	0883
Archer	0237	Memorex	0000	RCA	1256	Videoway	0000
BCC	0276	Mitsubishi	0003	Regal	0273, 0276, 0279	Viewmaster	0883
Bell South	0899	Motorola	0276, 0476, 0810, 1254, 1376	Runco	0000	Vision	0883
British Telecom	0003	Multitech	0883	Samsung	0003, 0144	Vortex View	0883
Century	0008	Nova Vision	0008	Scientific Atlanta	0000, 0003, 0008, 0012, 0237, 0477, 0877, 1877	Zenith	0000, 0525, 0899
Clearmaster	0883	Novaplex	0008	Sony	1006		
ClearMax	0883	NSC	0012	Sprucer	0144		
Cool Box	0883	Pace	0008, 0237, 0877, 1877	Starcom	0003		
Coolmax	0883	Panasonic	0000, 0008, 0107, 0144	Supercable	0276		
Director	0476	Paragon	0000, 0008, 0525	Supermax	0883		
Fosgate	0276			Thomson	1256		
GE	0144						
General Instrument	0003, 0012, 0276, 0476, 0810						
Cable/PVR Combination (^{DBS/CBL})							
Americast	0899	Motorola	0810, 1376	Scientific Atlanta	0877, 1877	Zenith	0899
General Instrument	0810	Pace	0237, 1877	Sony	1006		
Jerrold	0810	Pioneer	0877, 1877	Supercable	0276		
		RCA	1256	Thomson	1256		
Satellite Receiver (^{DBS/CBL})							
Bell ExpressVu	0775	GE	0392, 0566	Motorola	0856, 0869	Samsung	1108, 1109, 1142, 1276, 1377, 1442, 1609
Chaparral	0216	General Instrument	0869	Netsat	0099	SKY	0856, 0099
Crossdigital	1109	GOI	0775, 1775	Next Level	0869	Sony	0639, 1639, 1640
DirecTV	0099, 0247, 0392, 0566, 0639, 0724, 0749, 0819, 1076, 1108, 1109, 1142, 1377, 1392, 1414, 1442, 1609, 1639, 1640, 1749, 1856	Hitachi	0749, 0819, 1250	Optimus	0724	Star Choice	0869
Dish Network System	0775, 1005, 1505, 1775	Houston	0775	Panasonic	0247, 0701, 1786	Star Trak	0869
Dishpro	0775, 1005, 1505, 1775	HTS	0775, 1775	Paysat	0724	Thomson	0392, 0566
EchoStar	0775, 1005, 1505, 1775	Hughes Network Systems	0749, 1142, 1442, 1749	Philips	0099, 0722, 0724, 0749, 0775, 0819, 1076, 1142, 1442, 1749	Tivo	1142, 1442
Expressvu	0775, 1775	Innova	0099	Pioneer	1142, 1442	Toshiba	0749, 0790, 0819, 1285, 1749
Funai	1377	Jerrold	0869	Primestar	0869	UltimateTV	1392, 1640
		JVC	0775, 1775	Proscan	0392, 0566	Uniden	0724, 0722
		LG	1414	RadioShack	0566, 0775, 0869	Voom	0869
		Magnavox	0722, 0724	RCA	0392, 0566, 0775, 1142, 1392, 1442	Zenith	0856, 1856
		McIntosh	0869				
		Memorex	0724				
		Mitsubishi	0749				
DBS/PVR Combination (S) (^{DBS/CBL})							
DirecTV	0099, 0392, 0639, 1076, 1142, 1377, 1392, 1442, 1640	Dishpro	0775, 1505	Motorola	0869	Sony	0639, 1640
Dish Network System	0775, 1505	EchoStar	0775, 1505	Philips	1142, 1442	Star Choice	0869
		Expressvu	0775	Proscan	0392		
		Hughes Network Systems	1142, 1442	RCA	1392		
				Samsung	1442		
VCR (^{VCR})							
A-Mark	0000, 0037, 0240, 0278	Asha	0240	Carver	0035, 0081	Curtis Mathes	0000, 0035, 0060, 0162, 0240, 0278, 0432, 1035
ABS	1972	Astra	0035, 0240	CCE	0278	Cybernex	0240
Admiral	0039, 0047, 0048, 0060, 0209, 0479	Audiovox	0037, 0038, 0278	Cineral	0278	CyberPower	1972
Adventura	0000, 0037, 0240	Avis	0000	Citizen	0000, 0035, 0037, 0209, 0240, 0278, 0479, 1278	Daewoo	0037, 0045, 0278, 1278
Aiko	0278	Beaumarck	0240	Classic	0037	Daytron	0037, 0278
Aiwa	0000, 0037	Bell & Howell	0000, 0035, 0039, 0048, 0479	Colorlyme	0035, 0045, 0060, 0278	Dell	1972
Alba	0209, 0278	Broksonic	0002, 0121, 0209, 0479, 1479	Colt	0000	Denon	0042, 0081
Alienware	1972	Calix	0037	Craig	0037, 0047, 0240	DirecTV	0739
Allegro	0039	Candle	0037, 0038	Criterion	0000	Dual	0000
America Action	0278	Canon	0035	Crosley	0000, 0035, 0081	Durabrand	0038, 0039
American High	0035, 0081	Capehart	0002	Crown	0278	Dynatech	0000, 0240
Amstrad	0000	Carrera	0240				

Remote Control Operation/Code List (Continued)

Remote Control Code List

VCR ()							
Brand	Code	Brand	Code	Brand	Code	Brand	Code
Electrohome	0000, 0037, 0043, 0060, 0209, 0240	Magnin	0240	Quasar	0002, 0035, 0162, 1035	Thomson	0060
Electroponic	0037	Marantz	0035, 0038, 0081	RadioShack	0000, 0035, 0037, 0047, 0048, 0162, 0240	Tisonic	0278
Emerald	0121, 0184	Marta	0037	Radix	0037	Tivo	0618, 0636, 0739, 1996
Emerex	0032	Matsui	0037, 0209	Randex	0037	TMK	0000, 0240
Emerson	0000, 0002, 0037, 0043, 0121, 0184, 0209, 0240, 0278, 0479, 1278, 1479	Matsushita	0035, 0162, 0081	RCA	0000, 0035, 0042, 0045, 0048, 0060, 0240, 0807, 0880, 1035, 1060	TNIX	0037
Fisher	0000, 0039, 0047	Media Center PC	1972	Realistic	0000, 0035, 0037, 0047, 0048, 0121, 0162, 0240, 0278	Tocom	0240
Fuji	0033, 0035	MEI	0035	ReplayTV	0614, 0616	Toshiba	0000, 0043, 0045, 0209, 0240, 0845, 1008, 1145, 1972, 1996
Fujitsu	0000	Memorex	0000, 0035, 0037, 0039, 0162, 0047, 0048, 0209, 0240, 0278, 0479, 1237	Ricavision	1972	Tosonic	0278
Funai	0000, 0037, 0278	Metz	0037	Runco	0039	Totevision	0037, 0240
Garrard	0000	MGA	0043, 0060, 0240	Samsung	0000, 0038, 0045, 0060, 0240, 0432, 0739, 1014	Touch	1972
Gateway	1972	MGN Technology	0240	Samtron	0240	Trix	0037
GE	0000, 0035, 0048, 0060, 0240, 0807, 1035, 1060	Microsoft	1972	Sanky	0039, 0048	Ultra	0045, 0278
Gemini	0060	Midland	0240	Sansui	0000, 0002, 0067, 0209, 0240, 0479, 1479	Unitech	0240
Genexxa	0000, 0037, 0278	Mind	1972	Sanyo	0000, 0047, 0240, 0479	Vector	0045
Go Video	0240, 0432, 0614	Minolta	0042	Scott	0043, 0045, 0184, 0121	Vector Research	0038, 0184
GoldStar	0000, 0035, 0037, 0038, 0039, 0278, 1237	Mitsubishi	0000, 0042, 0043, 0047, 0048, 0060, 0067, 0807	Sears	0000, 0033, 0035, 0037, 0039, 0042, 0043, 0045, 0047, 0048, 0060, 0067, 0162, 0209, 1237	Victor	0067
Goodmans	0000, 0037, 0081, 0278	Motorola	0035, 0048	Sharp	0048, 0047, 0032, 0000, 0807	Video Concepts	0045
Gradiente	0000	MTC	0000, 0240	Shintom	0000, 0039, 0240	Videomagic	0037
Granada	0042, 0081	MTX	0000	Shogun	0240	Videosonic	0000, 0240
Grundig	0081	Multitech	0000, 0039	Siemens	0037	Viewsonic	1972
Harley Davidson	0000	NAD	0240	Signature	0000, 0035, 0037, 0048, 0060, 0479	Villain	0000
Harman/Kardon	0038, 0081	NEC	0038, 0067	Singer	0037, 0240	Voodoo	1972
Hewlett Packard	1972	Nikko	0037, 0278	Sonic Blue	0614, 0616	Wards	0000, 0060, 0033, 0035, 0037, 0038, 0042, 0043, 0045, 0047, 0048, 0081, 0240, 0479
HI-Q	0000, 0035, 0047	Nikkodo	0037, 0278	Sony	0000, 0032, 0033, 0035, 0047, 0067, 0636, 1232, 1972	White Westinghouse	0000, 0209, 0278, 0479
Hitachi	0000, 0035, 0037, 0042, 0045, 0089	Nishi	0240	Soundmaster	0000	World	0002, 0209, 0479
Howard Computers	1972	Niveus Media	1972	Stack 9	1972	XR-1000	0000, 0035, 0240
HP	1972	Noblex	0240	STS	0042	Yamaha	0038
Hughes Network Systems	0042, 0739	Northgate	1972	SV2000	0000	Zenith	0000, 0033, 0037, 0039, 0209, 0278, 0479, 1479
Humax	0739	Olympus	0035, 0162	SVA	0000	ZT Group	1972
Hush	1972	Optimus	0000, 0035, 0037, 0047, 0048, 0162, 0240, 0432, 1062	Sylvania	0000, 0035, 0043, 0081, 1781		
HYTEK	0000, 0047	Orion	0000, 0002, 0121, 0184, 0209, 0240, 0278, 0479, 1479	Symphonic	0000, 0002, 0240		
iBUYPOWER	1972	Panama	0035	Systemax	1972		
ITT Nokia	0240	Panasonic	0000, 0035, 0162, 0225, 0614, 0616, 1035, 1062, 1244	Tagar Systems	1972		
Janeil	0240	Penney	0000, 0035, 0037, 0038, 0042, 0047, 0067, 0081, 0162, 0240, 1035, 1237	Tandy	0000		
Jensen	0067	Pentax	0042	Tatung	0000, 0048, 0067, 0081		
JVC	0067	Philco	0000, 0035, 0081, 0209, 0479	Teac	0000, 0067		
KEC	0037, 0278	Philips	0000, 0035, 0048, 0045, 0081, 0162, 0209, 0616, 0618, 0739	Technics	0000, 0035, 0037, 0162		
Kenwood	0038, 0067	Pilot	0037	Teknika	0000, 0035, 0037		
Kodak	0035, 0037	Pioneer	0042, 0067, 0081, 0162	Telecorder	0240		
KTV	0000	Polk Audio	0081	Tevion	0479		
LG	0037, 0038, 0240	Portland	0278	Thomas	0000, 0002		
Linksys	1972	Profitronic	0240				
Lloyd's	0000, 0038, 0240	Proscan	0060, 1060				
Loewe	0081	Protec	0000				
Logik	0000, 0240	Pulsar	0039, 0240, 0278				
Lumatron	0278	Pulser	0240				
LXI	0000, 0037, 0042, 0067	Quartz	0035, 0047				
M Electronic	0240						
Magnasonic	0000, 0037, 0240, 0278, 1278						
Magnavox	0000, 0035, 0037, 0039, 0048, 0081, 0240, 0618, 1781						

DBS/PVR Combination (V) ()

Brand	Code	Brand	Code	Brand	Code	Brand	Code
Hughes Network Systems	0739	Philips	0739				
		Samsung	0739				

PVR (V) ()

ABS	1972	Hughes Network Systems	0739	Northgate	1972	Tagar Systems	1972
Alienware	1972			Panasonic	0616	Tivo	0618, 0636, 0739
CyberPower	1972	Humax	0739	Philips	0618, 0739	Toshiba	1008, 1972, 1996
Dell	1972	Hush	1972	RCA	0880	Touch	1972
DirecTV	0739	iBUYPOWER	1972	ReplayTV	0614, 0616	Viewsonic	1972
Gateway	1972	Linksys	1972	Samsung	0739	Voodoo	1972
Hewlett Packard	1972	Media Center PC	1972	Sonic Blue	0614, 0616	ZT Group	1972
Howard Computers	1972	Microsoft	1972	Sony	0636, 1972		
		Mind	1972	Stack 9	1972		
HP	1972	Niveus Media	1972	Systemax	1972		

DVD ()

3D LAB	0503, 0539	Funai	0675, 1268	Minato	0752	Samsung	0490, 0573, 0744, 0820, 0899, 1044, 1075
Aiwa	0641	GE	0522, 0815	Mintek	0839		
Akai	0695, 0899	Go Video	0573, 0741, 0744, 0869, 1044, 1075	Mitsubishi	1521, 0521	Sansui	0695
Alba	0672			NAD	0591, 0741	Sanyo	0675, 0695
Alco	0790	GoldStar	0741, 0869	NEC	0785, 0869	Schwaiger	0752
Allegro	0869	Goodmans	0790	Onkyo	0503, 0627, 0792	Sharp	0630, 0675, 0752, 1256
Apex Digital	0533, 0672, 1020, 1056, 1061	Gradiente	0490, 0651	Optimus	0571		
		Grundig	0539	Oritron	0651		
Arrgo	1023	Harman/Kardon	0582	Palsonic	0672	Shinsonic	0533, 0839
Audiovox	0790	Hitachi	0573, 0664	Panasonic	0503, 0490, 0571, 0703, 1362, 1462, 1490, 1762, 2006, 2016, 2026, 1779	Slim Art	0784
Blue Parade	0571	Hiteker	0672			Sonic Blue	0573, 0869
Blue Sky	0695	Insignia	1268	Philips	0503, 0539, 0646, 0675, 1267, 1354	Sony	0533, 0864, 1033, 1431, 1533
Brandt	0651	Integra	0571, 0627	Pioneer	0525, 0571, 0631	Sylvania	0675, 1268
Broksonic	0695	JMB	0695	Polaroid	1020, 1061	Symphonic	0675, 1268
California Audio Labs	0490	JVC	0558, 0623, 0867, 1164	Polk Audio	0539	Teac	0571, 0790
		Kawasaki	0790	Presidian	0675	Technics	0490, 0703
Celestial	1020	Kenwood	0490, 0534	Proceed	0672	Tevion	0651
Centrex	0672	KLH	0790, 1020	Proscan	0522	Theta Digital	0571
CineVision	0869	Kloss	0533	Qwestar	0651	Thomson	0522
Clairtone	0571	Koss	0651, 1061	Radionette	0741	Toshiba	0503, 0539, 0573, 0695, 1045, 1154
Creative	0503, 0539	Lasonic	0627	RadioShack	0571	Universum	0591
CyberHome	0816, 0874, 1023, 1129	Lecson	1533	RCA	0522, 0571, 0790, 0822, 1022, 1132	Urban Concepts	0503, 0539
		LG	0591, 0741, 0869	Realistic	0571	US Logic	0839
Daewoo	0784, 0869, 1172	LiteOn	1058	Rio	0869	Venturer	0790
Denon	0490, 0634	Loewe	0741	Rotel	0623	Xbox	0522
Digitrex	0672	Magnasonic	0651, 0675	Saba	0651	Yamaha	0490, 0539, 0545
Disney	0675	Magnavox	0503, 0539, 0646, 0675, 1268	Sampo	0752	Zenith	0503, 0591, 0741, 0869
Dual	0675	Marantz	0503, 0539, 0675			Zeus	0784
DVD2000	0521	McIntosh	1533				
Emerson	0591, 0675, 1268	Medion	0651				
Enterprise	0591	Memorex	0695				
Entivo	0503, 0539	Microsoft	0522				
ESA	1268						
Firstline	0651						

DVD-Recorder (Y) ()

Apex Digital	1056	LG	0741	Pioneer	0631	Sylvania	0675
CyberHome	1129	Magnavox	0646, 0675	RCA	0522	Zenith	0741
Funai	0675	Panasonic	0490, 2006, 2016, 2026	Samsung	0490		
Go Video	0741			Sharp	0675		
JVC	1164	Philips	0646	Sony	1033, 1431		

Ratings List for Lock

“V-chip” technology enables you to lock channels or shows according to standard ratings set by the entertainment industry. (p. 29)

■ U.S. MOVIE RATINGS (MPAA)

NR	NO RATING (NOT RATED) AND NA (NOT APPLICABLE) PROGRAMS. Movie has not been rated or rating does not apply.
G	GENERAL AUDIENCES. All ages admitted.
PG	PARENTAL GUIDANCE SUGGESTED. Some material may not be suitable for children.
PG-13	PARENTS STRONGLY CAUTIONED. Some material may be inappropriate for children under 13.
R	RESTRICTED. Under 17 requires accompanying parent or adult guardian.
NC-17	NO ONE 17 AND UNDER ADMITTED.
X	ADULTS ONLY.

■ U.S. TV PROGRAMS RATINGS (U. S. TV)

Age-based Group	Age-based Ratings	Possible Content Selections	Description
NR (Not Rated)	TV-NR	<ul style="list-style-type: none"> ● Viewable ● Blocked 	Not Rated.
Youth	TV-Y	<ul style="list-style-type: none"> ● Viewable ● Blocked 	All children. The themes and elements in this program are specifically designed for a very young audience, including children from ages 2-6.
	TV-Y7	<ul style="list-style-type: none"> ● FV Blocked ● Viewable ● Blocked 	Directed to older children. Themes and elements in this program may include mild physical or comedic violence, or may frighten children under the age of 7.
Guidance	TV-G	<ul style="list-style-type: none"> ● Viewable ● Blocked 	General audience. It contains little or no violence, no strong language, and little or no sexual dialogue or situations.
	TV-PG	<ul style="list-style-type: none"> ● D,L,S,V (all selected) ● Any combination of D, L, S, V 	Parental guidance suggested. The program may contain infrequent coarse language, limited violence, some suggestive sexual dialogue and situations.
	TV-14	<ul style="list-style-type: none"> ● D,L,S,V (all selected) ● Any combination of D, L, S, V 	Parents strongly cautioned. This program may contain sophisticated themes, sexual content, strong language and more intense violence.
	TV-MA	<ul style="list-style-type: none"> ● L,S,V (all selected) ● Any combination of L, S, V 	Mature audiences only. This program may contain mature themes, profane language, graphic violence, and explicit sexual content.

FV: Fantasy/Cartoon Violence. V: Violence S: Sex L: Offensive Language D: Dialogue with sexual content.

■ CANADIAN ENGLISH RATINGS (C. E. L. R.)

E	Exempt - Exempt programming includes: news, sports, documentaries and other information programming, talk shows, music videos, and variety programming.
C	Programming intended for children under age 8. No offensive language, nudity or sexual content.
C8+	Programming generally considered acceptable for children 8 years and over. No profanity, nudity or sexual content.
G	General programming, suitable for all audiences.
PG	Parental Guidance suggested. Some material may not be suitable for children.
14+	Programming contains themes or content which may not be suitable for viewers under the age of 14. Parents are strongly cautioned to exercise discretion in permitting viewing by pre-teens and early teens.
18+	18+ years old. Programming restricted to adults. Contains constant violence or scenes of extreme violence.

■ CANADIAN FRENCH RATINGS (C. F. L. R.)

E	Exempt - Exempt programming.
G	General - Programming intended for audience of all ages. Contains no violence, or the violence content is minimal or is depicted appropriately.
8 ans+	8+ General - Not recommended for young children. Programming intended for a broad audience but contains light or occasional violence. Adult supervision recommended.
13 ans+	Programming may not be suitable for children under the age of 13 - Contains either a few violent scenes or one or more sufficiently violent scenes to affect them. Adult supervision strongly suggested.
16 ans+	Programming may not be suitable for children under the age of 16 - Contains frequent scenes of violence or intense violence.
18 ans+	Programming restricted to adults. Contains constant violence or scenes of extreme violence.

Caution

● The V-Chip system that is used in this set is capable of blocking “NR” programs (non rated, not applicable and none) as per FCC Rules Section 15.120(e)(2). If the option of blocking “NR” programs is chosen “unexpected and possibly confusing results may occur, and you may not receive emergency bulletins or any of the following types of programming:”

- Emergency Bulletins (Such as EAS messages, weather warnings and others)
- Locally originated programming • News • Political • Public Service Announcements • Religious • Sports • Weather

Technical Information

Closed Caption (CC)

- For viewing Closed Caption of digital broadcasting, set the aspect ratio to FULL.
(If viewing with H-FILL, JUST, ZOOM or 4:3, characters will be cut off.)
- The Closed Caption is not displayed when you use HDMI connection.
- If analog connected equipment is used for displaying or recording, Closed Caption (CC) should be set On/Off on the connected equipment.
The CC mode setting of the TV will not affect the analog input.
If a digital program is being output in analog format, the CC data will also be output in analog format.
If digital connected equipment is used for input, CC should be set On on either the connected equipment or the TV.
If CC is set On on both the connected equipment and the TV, captions from each unit will overlap.

Aspect Ratio

Lets you choose the aspect depending on the format of the received signal and your preference. (p. 19)
(e.g.: in case of 4:3 image)

● FULL

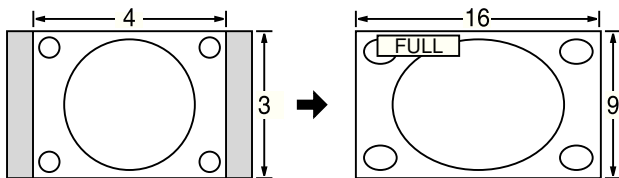

Enlarges the 4:3 image horizontally to the screen's side edges.
(Recommended for anamorphic picture)

● JUST

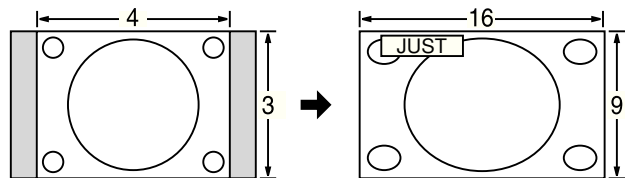

Stretches to justify the 4:3 image to the four corners of the screen.
(Recommended for normal TV broadcast)

● H-FILL

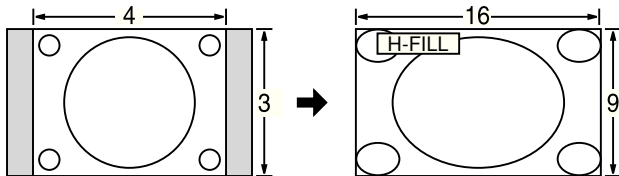

Enlarges the 4:3 image horizontally to the screen's side edges.
The side edges of the image are cut off.

● 4:3

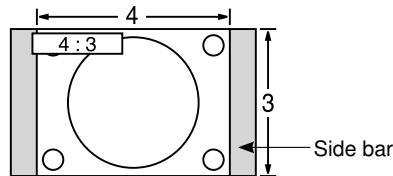

Standard

● ZOOM

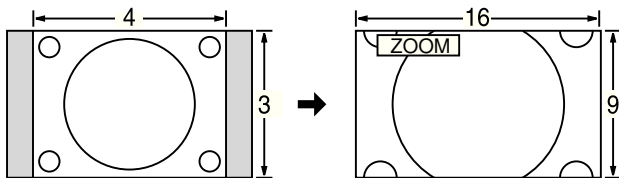

Enlarges the 4:3 image to the entire screen.
(Recommended for Letter Box)

Note

- 480i (4:3), 480i (16:9), 480p (4:3), 480p (16:9):
FULL, JUST, 4:3 or ZOOM
- 1080p / 1080i / 720p:
FULL, H-FILL, JUST, 4:3 or ZOOM
- When the signal is 720p/1080i/1080p, the aspect mode automatically defaults to Full after turning off the TV, after changing input mode, or after changed signal resolution other than 720p/1080i/1080p.

● Zoom adjust

Vertical image position and size can be adjusted in "ZOOM".

- ① Select "Zoom adjust" on the "Picture" menu. (p. 22-23)
- ② V-position: Vertical position adjustment

- ③ V-size: Vertical size adjustment

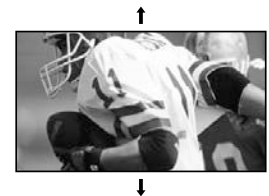
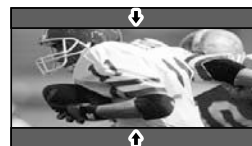
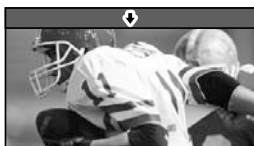

- To reset the aspect ratio →  (OK)

Technical Information (Continued)

DIGITAL AUDIO OUT terminals

You can enjoy your home theater by connecting a Dolby Digital (5.1 channel) decoder and “Multi Channel” amplifier to the DIGITAL AUDIO OUT terminals.

Caution

- Depending on your DVD player and DVD-Audio software the copyright protection function may operate and disable optical output.
- External speakers cannot be connected directly to OUTPUT terminals.
- When an ATSC channel is selected, the output from the DIGITAL AUDIO OUT jack will be Dolby Digital. When an NTSC channel is selected, the output will be PCM.

EZ Sync™ “HDAVI Control™”

HDMI connections to some Panasonic equipment allow you to interface automatically. (p. 26)

- This function may not work normally depending on the equipment condition.
- The equipment can be operated by other remote controls with this function on even if TV is in Standby mode.
- Image or sound may not be available for the first few seconds when the playback starts.
- Image or sound may not be available for the first few seconds when Input mode is switched.
- Volume function will be displayed when adjusting the volume of the equipment.
- If you connect the same kind of equipment at once (for example: one DIGA to HDMI 1 / another DIGA to HDMI 2), EZ Sync™ is available for the terminal with the smaller number.
- If you connect the equipment that has “HDAVI Control 2” function to the TV with HDMI cable, the sound from DIGITAL AUDIO OUT terminal can be output as multi channel surround.

HDMI connection

HDMI (high-definition multimedia interface) allows you to enjoy high-definition digital images and high-quality sound by connecting the TV unit and the devices.

HDMI-compatible equipment (*1) with an HDMI or DVI output terminal, such as a set-top box or a DVD player, can be connected to the HDMI connector using an HDMI compliant (fully wired) cable.

- HDMI is the world’s first complete digital consumer AV interface complying with a non-compression standard.
- If the external equipment has only a DVI output, connect to the HDMI terminal via a DVI to HDMI adapter cable (*2).
- When the DVI to HDMI adapter cable is used, connect the audio cable to the audio input terminal.
- Audio settings can be made on the “HDMI 1 in” or “HDMI 2 in” menu screen. (p. 22)
Applicable audio signal sampling frequencies (L.PCM): 48 kHz, 44.1 kHz, 32 kHz

(*1): The HDMI logo is displayed on an HDMI-compliant device.

(*2): Enquire at your local digital equipment retailer shop.

Caution

- Use with a PC is not assumed.
- All signals are reformatted before being displayed on the screen.
- If the connected device has an aspect adjustment function, set the aspect ratio to “16:9”.
- This HDMI connector is “type A”.
- These HDMI connectors are compatible with HDCP (High-Bandwidth Digital Content Protection) copyright protection.
- A device having no digital output terminal may be connected to the input terminal of either “COMPONENT”, “S VIDEO”, or “VIDEO” to receive analog signals.
- The HDMI input terminal can be used with only the following image signals: 480i, 480p, 720p, 1080i and 1080p.
Match the output setting of the digital device.
- For details of the applicable HDMI signals, see next page.

Input signals that can be displayed

* Mark: Applicable input signal for Component (Y, P_B, P_R) and HDMI

	horizontal frequency (kHz)	vertical frequency (Hz)	COMPONENT	HDMI
525 (480) / 60i	15.73	59.94	*	*
525 (480) / 60p	31.47	59.94	*	*
750 (720) / 60p	45.00	59.94	*	*
1,125 (1,080) / 60i	33.75	59.94	*	*
1,125 (1,080) / 60p	67.43	59.94		*
1,125 (1,080) / 60p	67.50	60.00		*

Note

- Signals other than those shown above may not be displayed properly.
- The above signals are reformatted for optimal viewing on your display.

Picture mode

- Vivid (default): Provides enhanced picture contrast and sharpness for viewing in a well-lit room.
- Standard: Recommended for normal viewing conditions with subdued room lighting.
- Cinema: For watching movies in a darkened room. It provides a soft, film-like picture.
- Custom: Customizes each item according to your taste.

Maintenance

First, unplug the Power cord plug from the wall outlet.

Display panel

The front of the display panel has been specially treated. Wipe the panel surface gently using only a cleaning cloth or a soft, lint-free cloth.

- If the surface is particularly dirty, soak a soft, lint-free cloth in a weak detergent solution and then wring the cloth to remove excess liquid. Use this cloth to wipe the surface of the display panel, then wipe it evenly with a dry cloth of the same type until the surface is dry.
- Do not scratch or hit the surface of the panel with fingernails or other hard objects. Furthermore, avoid contact with volatile substances such as insect sprays, solvents, and thinner; otherwise, the quality of the surface may be adversely affected.

Cabinet

If the cabinet becomes dirty, wipe it with a soft, dry cloth.

- If the cabinet is particularly dirty, soak the cloth in a weak detergent solution and then wring the cloth dry. Use this cloth to wipe the cabinet and then wipe it dry with a dry cloth.
- Do not allow any detergent to come into direct contact with the surface of the LCD TV. If water droplets get inside the unit, operating problems may result.
- Avoid contact with volatile substances such as insect sprays, solvents, and thinner; otherwise, the quality of the cabinet surface may be adversely affected or the coating may peel off. Furthermore, do not leave it for long periods in contact with articles made from rubber or PVC.

Pedestal

Cleaning

- Wipe the surfaces with a soft, dry cloth. If the unit is particularly dirty, clean it using a cloth soaked with water to which a small amount of neutral detergent has been added and then wipe with a dry cloth. Do not use products such as solvents, thinner, or household wax for cleaning, as they can damage the surface coating. (If using a chemically-treated cloth, follow the instructions supplied with the cloth.)
- Do not attach sticky tape or labels, as they can make the surface of the pedestal dirty. Do not allow long-term contact with rubber, vinyl products, or the like. (Doing so will cause deterioration.)

Power cord plug

Wipe the plug with a dry cloth at regular intervals. (Moisture and dust can lead to fire or electrical shock.)

FAQ

Before requesting service or assistance, please follow these simple guides to resolve the problem.
If problem still persists, please contact your local Panasonic dealer or Panasonic Service Center for assistance.
For details (p. 50-51)
For additional assistance, please contact us via the website at:
www.panasonic.com/contactinfo
www.panasonic.ca

White spots or shadow images (noise)

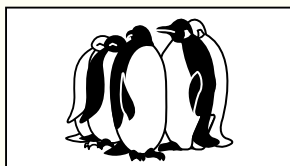

- Check the position, direction, and connection of the aerial.

Interference or frozen digital channels (intermittent sound)



- Change the direction of antenna for digital channels.
- Check "Signal meter" (p. 31). If the signal is weak, check the antenna and consult your local dealer.

The LCD panel moves slightly when it is pushed with a finger A clattered sound might be heard

This is not a malfunction.

- There is some looseness around the panel to prevent the damage to the panel.

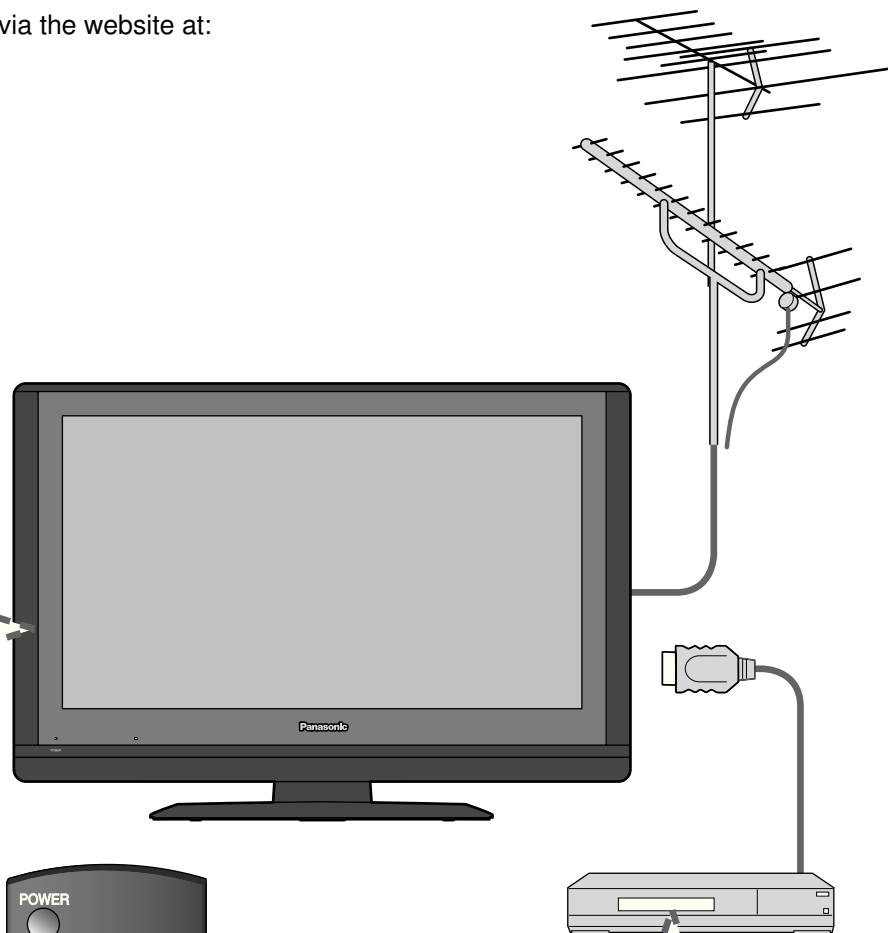

Pictures from external equipment are distorted when the unit is connected via HDMI

- Is the HDMI cable connected properly? (p. 36-37)
- Turn Off the TV unit and equipment, then turn them On again.
- Check an input signal from the equipment. (p. 45)
- Use equipment compliant with EIA/CEA-861/861B.

The remote control does not work

- Are the batteries installed correctly? (p. 6)
- Has the battery run down?
- To operate external equipment of other manufacturers, register the remote control codes. (p. 35)



If there is a problem with your TV, please refer to the table below to determine the symptoms, then carry out the suggested check. If this does not solve the problem, please contact your local Panasonic dealer, quoting the model number and serial number (both found on the rear of the TV).

	Problem	Actions
Screen	Chaotic image, noisy	<ul style="list-style-type: none"> ● Check nearby electrical products (car, motorcycle, fluorescent lamp).
	No image can be displayed	<ul style="list-style-type: none"> ● Check Picture menu (p. 22)
	Only spots are displayed instead of images	<ul style="list-style-type: none"> ● Check the channel settings. (p. 30) ● Check the antenna cables.
	Neither image nor sound is produced	<ul style="list-style-type: none"> ● Is the power cord plugged into the outlet? ● Is the TV unit turned On? ● Check Picture menu (p. 22) and volume. ● Are the remote control codes correct? (p. 39-41)
Sound	No sound is produced	<ul style="list-style-type: none"> ● Are the speakers' cables connected correctly? ● Is "Sound Mute" active? (p. 15) ● Is the volume set to the minimum? ● Is "Speaker output" set to "Off"? (p. 22) ● Change "SAP" settings. (p. 18) ● Check "HDMI 1 in" or "HDMI 2 in" settings. (p. 22)
	Sound is unusual	<ul style="list-style-type: none"> ● Set "SAP" setting to "Stereo" or "Mono." ● Check the HDMI device connected to the unit. ● Set the audio setting of the HDMI device to "Linear PCM." ● If digital sound connection has a problem, select analog sound connection.
Other	The main unit is hot.	<ul style="list-style-type: none"> ● The main unit radiates heat and some of the parts may become hot. This is not a problem for performance or quality. Set up in a location with good ventilation. Do not cover the ventilation holes of the TV with a tablecloth, etc., and do not place on top of other equipment.

Specifications

		TC-26LX70	TC-32LX70
Power Source		AC 120 - 127 V, 60 Hz	
Power Consumption	Average use	116 W	132 W
	Maximum Current	2.1 A	2.3 A
	Standby condition	0.1 W	0.1 W
Sound	Aspect Ratio	16:9	
	Visible screen size (W × H × Diagonal)	26.0" DIAGONAL (66.1 cm DIAGONAL)	31.5" DIAGONAL (80.0 cm DIAGONAL)
	(No. of pixels)	22.7" × 12.8" × 26.0" (576 mm × 324 mm × 661 mm)	27.5" × 15.4" × 31.5" (698 mm × 392 mm × 800 mm)
Channel Capability-ATSC/NTSC (Digital/Analog)	Speaker	1 way 2 speakers	
	Audio Output	20 W (10 W × 2) (10 % THD)	
	Headphones	M3 (3.5 mm) Jack × 1	
Operating Conditions		Temperature: 32 °F – 95 °F (0 °C – 35°C) Humidity: 20 % – 80 % RH (non-condensing)	
Connection Terminals	INPUT 1-2	VIDEO: RCA PIN Type × 1 1.0 V [p-p] (75 Ω) S VIDEO: Mini DIN 4-pin Y: 1.0 V [p-p] (75 Ω) C: 0.286 V [p-p] (75 Ω) AUDIO L - R: RCA PIN Type × 2 0.5 V [rms]	
	INPUT 3	VIDEO: RCA PIN Type × 1 1.0 V [p-p] (75 Ω) AUDIO L - R: RCA PIN Type × 2 0.5 V [rms]	
	COMPONENT VIDEO INPUT	Y: 1.0 V [p-p] (including synchronization) PB, PR: ±0.35 V [p-p] AUDIO L-R: RCA PIN Type × 2 0.5 V [rms]	
	HDMI 1-2 AUDIO IN	TYPE A Connector × 2 ● This TV supports "HDAVI Control 2" function. AUDIO L - R: RCA PIN Type × 2 0.5 V [rms]	
	OUTPUT	VIDEO: RCA PIN Type × 1 1.0 V [p-p] (75 Ω) AUDIO L - R: RCA PIN Type × 1 0.5 V [rms]	
	DIGITAL AUDIO OUT	PCM / Dolby Digital, Fiber Optic	
FEATURES		3D Y/C Digital Comb Filter, CLOSED CAPTION, V-Chip HDMI (HDAVI Control 2) Vesa compatible	
Dimensions (W × H × D)	Including TV stand	25.9" × 20.3" × 9.4" (657 mm × 515 mm × 239 mm)	31.1" × 23.3" × 9.4" (791 mm × 592 mm × 239 mm)
	TV Set only	25.9" × 18.4" × 4.6" (657 mm × 468 mm × 117 mm)	31.1" × 21.5" × 4.6" (791 mm × 545 mm × 117 mm)
Mass		31.1 lb. (14.0 kg) NET	36.7 lb. (16.5 kg) NET

[TC-26LX70]

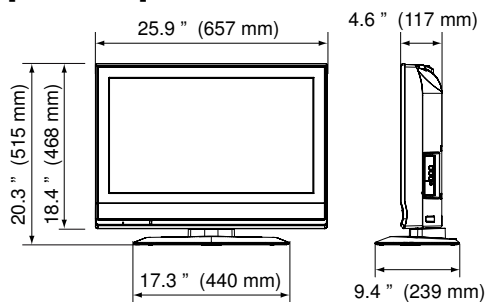

[TC-32LX70]

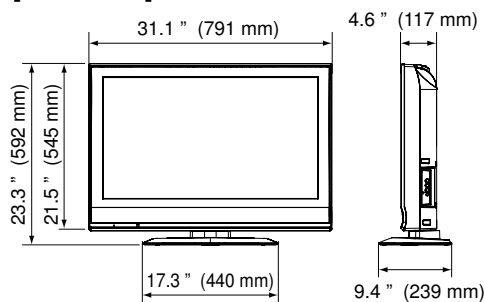

Note

● Design and Specifications are subject to change without notice. Weight and Dimensions shown are approximate.

Limited Warranty (for U.S.A.)

PANASONIC CONSUMER ELECTRONICS COMPANY,
DIVISION OF:
PANASONIC CORPORATION OF NORTH AMERICA
One Panasonic Way
Secaucus, New Jersey 07094

PANASONIC SALES COMPANY,
DIVISION OF:
PANASONIC PUERTO RICO, INC.
Ave. 65 de Infanteria, Km. 9.5
San Gabriel Industrial Park
Carolina, Puerto Rico 00985

Panasonic LCD Televisions Limited Warranty

Limited Warranty Coverage

If your product does not work properly because of a defect in materials or workmanship, Panasonic Consumer Electronics Company or Panasonic Puerto Rico, Inc. (collectively referred to as "the warrantor") will, for the length of the period indicated on the chart below, which starts with the date of original purchase ("warranty period"), at its option either (a) repair your product with new or refurbished parts, or (b) replace it with a new or a refurbished product. The decision to repair or replace will be made by the warrantor.

LCD TV CATEGORIES	PARTS	LABOR	SERVICE
Up to 20" (diagonal)	1 (ONE) YEAR	1 (ONE) YEAR	Carry-In or Mail-in
21" (diagonal) and larger			In Home or Carry-in / Mail in

During the "Labor" warranty period there will be no charge for labor. During the "Parts" warranty period, there will be no charge for parts. You must carry-in or mail-in your product during the warranty period. If non-rechargeable batteries are included, they are not warranted. This warranty only applies to products purchased and serviced in the United States or Puerto Rico. This warranty is extended only to the original purchaser of a new product which was not sold "as is". A purchase receipt or other proof of the original purchase date is required for warranty service.

In-Home or Carry-in Service

For In-Home or Carry-In Service in the United States call 1-800-211-PANA(7262) or visit the Panasonic web Site: <http://www.panasonic.com>.

For assistance in Puerto Rico call Panasonic Puerto Rico, Inc. (787)-750-4300 or fax (787)-768-2910.

In-Home service requires clear, complete and easy access to the product by the authorized servicer and does not include removal or re-installation of an installed product. It is possible that certain in-home repairs will not be completed in-home, but will require that the product, or parts of the product, be removed for shop diagnosis and/or repair and then returned.

Limited Warranty Limits And Exclusions

This warranty ONLY COVERS failures due to defects in materials or workmanship, and DOES NOT COVER normal wear and tear or cosmetic damage, nor does it cover markings or retained images on the LCD panel resulting from viewing fixed images (including, among other things, letterbox pictures on standard 4:3 screen TV's, or non-expanded standard 4:3 pictures on wide screen TV's, or onscreen data in a stationary and fixed location). The warranty ALSO DOES NOT COVER damages which occurred in shipment, or failures which are caused by products not supplied by the warrantor, or failures which result from accidents, misuse, abuse, neglect, bug infestation, mishandling, misapplication, alteration, faulty installation, set-up adjustments, misadjustment of consumer controls, improper maintenance, power line surge, lightning damage, modification, or commercial use (such as in a hotel, office, restaurant, or other business), rental use of the product, service by anyone other than a Factory Service Center or other Authorized Servicer, or damage that is attributable to acts of God.

THERE ARE NO EXPRESS WARRANTIES EXCEPT AS LISTED UNDER "LIMITED WARRANTY COVERAGE". THE WARRANTOR IS NOT LIABLE FOR INCIDENTAL OR CONSEQUENTIAL DAMAGES RESULTING FROM THE USE OF THIS PRODUCT, OR ARISING OUT OF ANY BREACH OF THIS WARRANTY. (As examples, this excludes damages for lost time, cost of having someone remove or re-install an installed unit if applicable, or travel to and from the servicer. The items listed are not exclusive, but are for illustration only.) **ALL EXPRESS AND IMPLIED WARRANTIES, INCLUDING THE WARRANTY OF MERCHANTABILITY, ARE LIMITED TO THE PERIOD OF THE LIMITED WARRANTY.**

Some states do not allow the exclusion or limitation of incidental or consequential damages, or limitations on how long an implied warranty lasts, so the exclusions may not apply to you.

This warranty gives you specific legal rights and you may also have others rights which vary from state to state. If a problem with this product develops during or after the warranty period, you may contact your dealer or Service Center. If the problem is not handled to your satisfaction, then write to the warrantor's Consumer Affairs Department at the addresses listed for the warrantor.

PARTS AND SERVICE (INCLUDING COST OF AN IN-HOME SERVICE CALL, WHERE APPLICABLE) WHICH ARE NOT COVERED BY THIS LIMITED WARRANTY ARE YOUR RESPONSIBILITY.

Customer Services Directory (for U.S.A.)

Customer Services Directory

Obtain Product Information and Operating Assistance; locate your nearest Dealer or Service Center; purchase Parts and Accessories; or make Customer Service and Literature requests by visiting our Web Site at:

<http://www.panasonic.com/consumersupport>

or, contact us via the web at:

<http://www.panasonic.com/contactinfo>

You may also contact us directly at:

1-800-211-PANA (7262)

Monday-Friday 9 am-9 pm; Saturday-Sunday 10 am-7 pm, EST.

■ For hearing or speech impaired TTY users, TTY: 1-877-833-8855

Accessory Purchases

Purchase Parts, Accessories and Instruction Books on line for all Panasonic Products by visiting our Web Site at:

<http://www.pstc.panasonic.com>

or, send your request by E-mail to:

npcparts@us.panasonic.com

You may also contact us directly at:

1-800-332-5368 (Phone) 1-800-237-9080 (Fax Only) (Monday - Friday 9 am to 8 pm, EST.)

Panasonic Services and Technology Company

20421 84th Avenue South,

Kent, WA 98032

(We Accept Visa, MasterCard, Discover Card, American Express, and Personal Checks)

■ For hearing or speech impaired TTY users, TTY: 1-866-605-1277

Service in Puerto Rico

Panasonic Puerto Rico, Inc.

Ave. 65 de Infantería, Km. 9.5, San Gabriel Industrial Park,

Carolina, Puerto Rico 00985

Phone (787)750-4300, Fax (787)768-2910

Limited Warranty (for Canada)

Panasonic Canada Inc.

PANASONIC PRODUCT - LIMITED WARRANTY

Panasonic Canada Inc. warrants this product to be free from defects in material and workmanship and agrees to remedy any such defect for a period as stated below from the date of original purchase.

Plasma TV / Monitor	In-home service	One (1) year, parts (including Plasma Panel) and labour.
LCD TV (26 in & over)	In-home service	One (1) year, parts (including LCD Panel) and labour.
LCD TV (25 in & under)	Carry-in service only	One (1) year, parts (including LCD Panel) and labour.

In-home Service will be carried out only to locations accessible by roads and within 50 km of an authorized Panasonic service facility.

LIMITATIONS AND EXCLUSIONS

This warranty does not apply to products purchased outside Canada or to any product which has been improperly installed, subjected to usage for which the product was not designed, misused or abused, damaged during shipping, or which has been altered or repaired in any way that affects the reliability or detracts from the performance, nor does it cover any product which is used commercially. Dry cell batteries are also excluded from coverage under this warranty.

This warranty is extended to the original end user purchaser only. A purchase receipt or other proof of date of original purchase is required before warranty service is performed.

THIS EXPRESS, LIMITED WARRANTY IS IN LIEU OF ALL OTHER WARRANTIES, EXPRESS OR IMPLIED, INCLUDING ANY IMPLIED WARRANTIES OF MERCHANTABILITY AND FITNESS FOR A PARTICULAR PURPOSE. IN NO EVENT WILL PANASONIC CANADA INC. BE LIABLE FOR ANY SPECIAL, INDIRECT OR CONSEQUENTIAL DAMAGES.

In certain instances, some jurisdictions do not allow the exclusion or limitation of incidental or consequential damages, or the exclusion of implied warranties, so the above limitations and exclusions may not be applicable.

In-home service requires clear, complete and easy access to the product by the Authorized Servicentre and does not include removal or re-installation of an installed product. If removal is required to service the product, it will be at the discretion of the Servicentre and in no event will Panasonic Canada Inc. or the Servicentre be liable for any special, indirect or consequential damages.

WARRANTY SERVICE

For product operation and information assistance, please contact:

Our Customer Care Centre: Telephone #: (905) 624-5505
1-800 #: 1-800-561-5505
Fax #: (905) 238-2360
Email link: "Customer support" on www.panasonic.ca

FOR PRODUCT REPAIRS, please locate your nearest Authorized Servicentre at www.panasonic.ca:

Link: "Servicentres™ locator" under "Customer support"

IF YOU SHIP THE PRODUCT TO A SERVICENTRE

Carefully pack and send prepaid, adequately insured and preferably in the original carton.
Include details of the defect claimed, and proof of date of original purchase.

Note

Dotted lines for writing.

Note

Customer's Record

The model number and serial number of this product can be found on its back cover. You should note this serial number in the space provided below and retain this book, plus your purchase receipt, as a permanent record of your purchase to aid in identification in the event of theft or loss, and for Warranty Service purposes.

Model Number _____

Serial Number _____

Anotación del cliente

El modelo y el número de serie de este producto se encuentran en su panel posterior. Deberá anotarlos en el espacio provisto a continuación y guardar este manual, más el recibo de su compra, como prueba permanente de su adquisición, para que le sirva de ayuda al identificarlo en el caso de que le sea sustraído o lo pierda, y también para disponer de los servicios que le ofrece la garantía.

Modelo _____

Número de serie _____

**Panasonic Consumer Electronics
Company,
Division of Panasonic Corporation
of North America**
One Panasonic Way, Secaucus
New Jersey 07094 U.S.A.

Panasonic Puerto Rico, Inc.
Ave. 65 de Infantería, Km. 9.5
San Gabriel Industrial Park
Carolina, Puerto Rico 00985

Panasonic Canada Inc.
5770 Ambler Drive
Mississauga, Ontario
L4W 2T3 CANADA

Instrucciones en Español

TV DE LCD DE 26"/32" DIAGONAL

**Número de modelo TC-26LX70
TC-32LX70**

**¡Convierta su propia sala de estar en un cine!
Sienta un nivel increíble de excitación multimedia**



HDMI™
HIGH-DEFINITION MULTIMEDIA INTERFACE

HDMI, el símbolo HDMI y la Interface de Multimedia de Alta Definición son marcas comerciales ó marcas registradas de HDMI Licensing LLC.

HDAVI Control™

HDAVI Control™ es una marca de fábrica de Matsushita Electric Industrial Co., Ltd.

EZ Sync™

EZ Sync™ es una marca de fábrica de Matsushita Electric Industrial Co., Ltd.

Índice

Asegúrese de leer

- Precauciones para su seguridad 4

Guía de inicio rápido

- Accesorios/Accesorio opcional ... 6
- Antes de conectar 8
- Conexión básica 9
- Identificación de los controles ... 15
- Configuración por primera vez ... 16

¡Disfrute de su televisor!

Características básicas

- Para ver la televisión 18
- Para ver vídeo y DVDs 20

Funciones avanzadas

- Cómo utilizar las funciones de los menús (imagen, sonido, calidad, etc.) 22
- EZ Sync™ "HDMI Control™" 26
- Bloqueo 28
- Edición y configuración de canales 30
- Títulos de entradas/Salida a monitor/ Subtítulos 32
- Utilización del temporizador 34
- Operación del equipo periférico 35
- Conexiones AV recomendadas 36

Preguntas frecuentes, etc.

- Operaciones del mando a distancia/ Lista de códigos 38
- Lista de clasificaciones para el bloqueo 42
- Información técnica 43
- Mantenimiento 46
- Especificaciones 47
- Preguntas frecuentes 48
- Guía de Servicios Técnicos 50

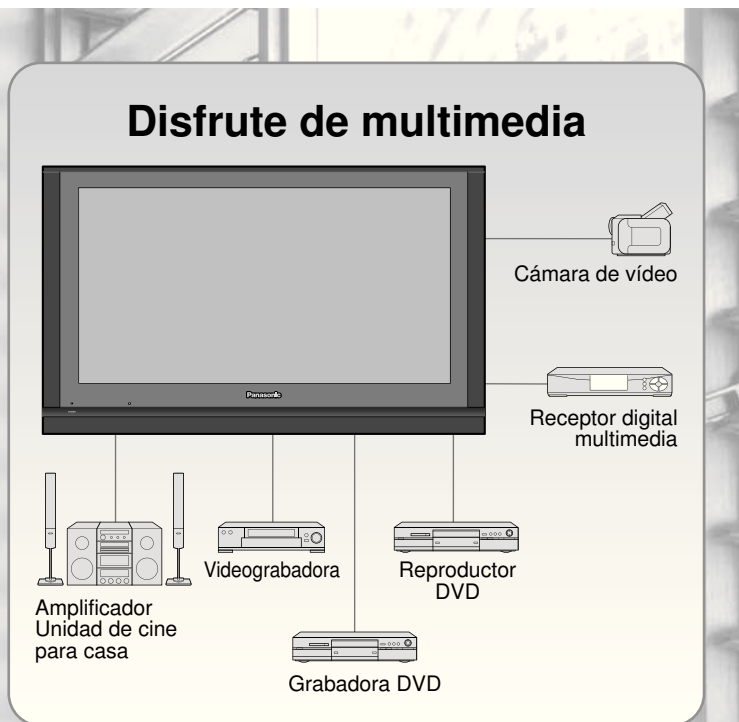

	
<p>Fabricado bajo licencia de Dolby Laboratories. DOLBY y el símbolo de la D doble son marcas comerciales de Dolby Laboratories.</p>	

Precauciones para su seguridad



ADVERTENCIA
NO ABRIR, RIESGO DE CHOQUE ELECTRICO



ADVERTENCIA: Para reducir el riesgo de sufrir una descarga eléctrica, no retire la cubierta ni el panel posterior. En el interior no hay piezas que deba reparar el usuario. Solicite las reparaciones al personal de servicio calificado.



El símbolo de descarga eléctrica en forma de flecha, dentro de un triángulo señala al usuario que existen partes dentro del aparato que presentan un riesgo de descargas eléctricas peligrosas, las cuales pueden constituir un riesgo de choques eléctricos hacia las personas.



El signo de exclamación dentro del triángulo señala al usuario que el manual anexo al aparato tiene instrucciones importantes, referentes a su funcionamiento y mantenimiento (servicio) del mismo.

Nota para el instalador del sistema CATV

Este recordatorio se ofrece para que el instalador del sistema CATV preste atención al Artículo 820-40 de la NEC, el cual proporciona directrices para realizar una conexión a tierra apropiada y, en particular, especifica que la tierra del cable debe estar conectada al sistema de tierra del edificio, tan cerca del punto de entrada del cable como sea práctico.

Ventilación segura

Las ranuras y aberturas en el gabinete en la parte posterior ó inferior se han colocado para ventilar y asegurar una operación confiable de la TV LCD y para protegerla de un sobre-calentamiento. Estas aberturas no deberán ser bloqueadas ó cubiertas.

Deberá existir un espacio de por lo menos 10 cm entre estas aberturas. Las aberturas nunca deberán ser bloqueadas al poner la TV LCD sobre una cama, sofá, alfombra ó superficie similar.

Esta TV LCD no deberá ser colocada en una instalación pre-fabricada tal como un librero a menos que tenga una ventilación apropiada.

Medidas de seguridad importantes

- 1) Leer las instrucciones.
- 2) Guardar las instrucciones.
- 3) Atender todas las advertencias.
- 4) Seguir todas las instrucciones.
- 5) No hacer uso de este aparato cerca del agua.
- 6) Limpiar solo con un paño seco.
- 7) No bloquear ninguna de las aberturas de ventilación. Instale según las instrucciones del fabricante.
- 8) No instalar cerca de ninguna fuente de calor como radiadores, reguladores de calefacción, estufas u otros aparatos (incluyendo amplificadores) que generen calor.
- 9) No desechar el propósito de seguridad del enchufe polarizado o de encalladura. Un enchufe polarizado posee dos cuchillas, una más ancha que la otra. Un enchufe de encalladura posee dos cuchillas y una tercera punta de encalladura. La cuchilla ancha o la tercera punta son proporcionadas por su propia seguridad. Si el enchufe proporcionado no cabe en su salida de corriente, consulte a un eléctrico para reemplazar la salida de corriente obsoleta.
- 10) Proteger el cable de corriente de ser pisado o pellizcado, especialmente alrededor del enchufe, los receptáculos y el punto en el que salen del aparato.
- 11) Usar solo accesorios especificados por el fabricante.
- 12) Usar el aparato solo con el carro, plataforma, tripié, soporte o mesa especificado por el fabricante, o vendido con el aparato. Cuando un carro sea usado, tenga cuidado al mover dicho carro junto con el aparato para evitar lesiones por volcaduras.
- 13) Desconectar este aparato durante tormentas eléctricas o cuando no vaya a ser usado por largos periodos de tiempo.
- 14) Referir toda necesidad de servicio a personal de servicio calificado. El servicio se requiere cuando el aparato ha sido dañado en cualquier manera, como cuando el cable de corriente o el enchufe ha sido dañado, líquido ha sido derramado, objetos han caído dentro del aparato, el aparato ha sido expuesto a humedad o lluvia, no opera normalmente o ha caído.
- 15) Operar solamente desde el tipo de fuente de energía indicada en la etiqueta. Si usted no está seguro del tipo de abastecimiento de energía de su casa, consultar a su distribuidor ó a la compañía de energía local.
- 16) Seguir todas las advertencias e instrucciones marcadas en la TV LCD.
- 17) Nunca echar objetos de ninguna clase dentro del TV LCD a través de las ranuras del gabinete ya que pueden tocar puntos de voltaje peligroso ó cortar partes que pudieran ocasionar un incendio ó choque eléctrico. Nunca derramar líquido de ningún tipo dentro del TV LCD.
- 18) Si una antena exterior es conectada al equipo de la televisión, asegurar que el sistema de antena sea a tierra para proporcionar protección contra subidas de voltaje y cargas de estática. En los E.U.A. la Sección 810 21 de la "National Electrical Code" proporciona información con respecto a la conexión a tierra apropiada para el mástil y la estructura de soporte, el cable principal a la unidad de descarga de la antena, el tamaño de los conductores a tierra, ubicación de la unidad de descarga de la antena, la conexión a los electrodos a tierra y requisitos para los electrodos a tierra.



EJEMPLO DE ANTENA A TIERRA DE ACUERDO A (NEC) "NATIONAL ELECTRICAL CODE"

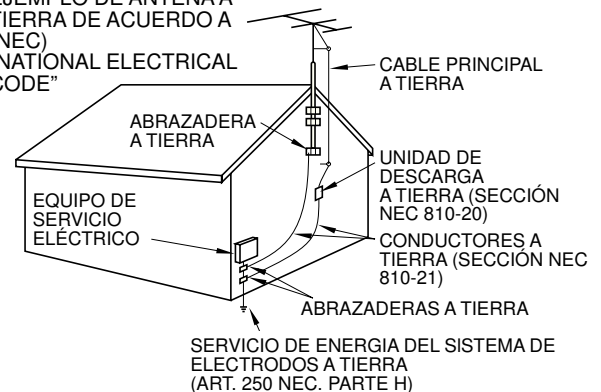

- 19) Un sistema de exterior no deberá ser colocado cerca de las líneas de poder u otros circuitos de energía o luz o donde ésta pueda caer en tales líneas de poder o circuitos. Cuando se instale un sistema de antena exterior, extremar cuidados para evitar tocar tales líneas o circuitos ya que este contacto pudiese tener consecuencias fatales.
- 20) Desconectar la TV de LCD del contacto de pared, y referir a personal de servicio calificado en la condiciones siguientes:
- Cuando el cable de poder o contacto esté dañado o desgastado.
 - Si se ha derramado líquido dentro de la TV de LCD
 - Si la TV de LCD ha sido expuesta a lluvia o agua.
 - Si la TV de LCD no opera normalmente, siguiendo las instrucciones de operación.
Ajustar solamente aquellos controles que están cubiertos por las instrucciones de operación ya que el ajuste inapropiado de otros controles puede ocasionar daño y a menudo requerirá de mayor trabajo para un técnico especializado para restaurar la operación normal del TV de LCD.
 - Si la TV de LCD se ha caído o el gabinete se encuentra dañado.
 - Cuando la TV de LCD exhibe un cambio distinto en su funcionamiento - esto indica que requiere de servicio.
- 21) Cuando partes de repuesto sean requeridas, asegurarse que el técnico de servicio utilice partes especificadas por el fabricante que tengan las mismas características de las partes originales. Sustitutos no autorizados pueden ocasionar un incendio, choque eléctrico u otros riesgos.
- 22) **ADVERTENCIA: PARA REDUCIR EL RIESGO DE INCENDIO O DESCARGA ELÉCTRICA, NO EXPONGA ESTE APARATO A LA LLUVIA, HUMEDAD, GOTE O SALPICADURA. NO COLOCAR ENVASES CON LIQUIDO (FLOREROS, COPAS, COSMÉTICOS, ETC.) SOBRE EL TELEVISOR. (INCLUYENDO ANAQUELES COLOCADOS ARRIBA DE ESTE, ETC.)**
- 23) **ADVERTENCIA: RETIRAR PIEZAS PEQUEÑAS INNECESARIAS Y OTROS OBJETOS FUERA DEL ALCANCE DE LOS NIÑOS PEQUEÑOS. ESTOS OBJETOS PUEDEN SER TRAGADOS ACCIDENTALMENTE. TAMBIEN TENER CUIDADO AL EMPACAR MATERIALES Y HOJAS DE PLASTICO.**
- 24) **PRECAUCIÓN: PARA EVITAR CHOQUE ELECTRICO NO USAR ESTE ENCHUFE CON UN RECEPTÁCULO U OTRA SALIDA A MENOS QUE LAS CLAVIJAS PUEDAN SER INSERTADAS FIRMEMENTE PARA EVITAR QUE LA CLAVIJA QUEDE EXPUESTA.**
- 25) **PRECAUCIÓN: USAR OTRA BASE PUEDE RESULTAR INESTABLE Y CAUSAR POSIBLEMENTE ALGUN DAÑO.**
- 26) **PRECAUCIÓN: PELIGRO DE EXPLOSIÓN SI LA BATERÍA ES COLOCADA INCORRECTAMENTE. REPONER SOLAMENTE CON EL MISMO TIPO O EL EQUIVALENTE.**
- 27) **PRECAUCIÓN: Este televisor de LCD ha sido diseñado para ser utilizado solamente con los accesorios opcionales siguientes. La utilización con cualquier otro tipo de accesorio opcional puede causar inestabilidad que, a su vez, podría tener como resultado posibles lesiones.**
(Todos los accesorios siguientes son fabricados por Matsushita Electric Industrial Co., Ltd.)
• Soporte de montaje en pared (Vertical): TY-WK32LR2W
Asegúrese siempre de solicitar a un técnico calificado que le haga la instalación.

NOTA: Este equipo ha sido diseñado para funcionar en Norteamérica y en otros países donde el sistema de emisión y la corriente alterna (CA) sean exactamente los mismos que los de Norteamérica.

■ Este producto utiliza soldadura de estaño y plomo, y tiene una lámpara fluorescente que contiene una pequeña cantidad de mercurio. Debido a consideraciones ambientales, puede que deshacerse de estos materiales esté regulado en su comunidad. Para obtener información sobre cómo deshacerse o reciclar estos materiales, póngase en contacto con las autoridades de su localidad o con Electronics Industries Alliance: www.eiae.org.

DECLARACIÓN DE LA FCC

Este equipo ha sido probado y ha demostrado cumplir con las limitaciones para los dispositivos digitales de la Clase B, de conformidad con el Apartado 15 de las Normas de la FCC. Estos límites han sido diseñados para proporcionar una protección razonable contra las interferencias perjudiciales en una instalación residencial. Este equipo genera, utiliza y puede radiar energía radioeléctrica, y si no se instala y utiliza de acuerdo con las instrucciones, puede causar interferencias perjudiciales en las comunicaciones por radio. Sin embargo, no existe ninguna garantía de que las interferencias no se produzcan en una instalación particular. Si este equipo causa interferencias perjudiciales en la recepción de la radio o televisión, lo que se puede determinar apagando y encendiendo el equipo, al usuario se le recomienda intentar corregir la interferencia tomando una o más de las medidas siguientes:

- Cambie la orientación o el lugar de instalación de la antena de televisión.
- Aumente la separación entre el televisor y otros equipos.
- Conecte el televisor a una toma de corriente separada de otro equipo.
- Consulte a su concesionario o técnico con experiencia en radio/televisión para solicitar su ayuda.

Aviso de la FCC: Cualquier cambio o modificación que no haya sido aprobado expresamente por la parte responsable del cumplimiento podría anular la autorización que tiene el usuario de utilizar este equipo.

Accesorios/Accesorio opcional

Compruebe que ha recibido todos los elementos que se indican.

Accesorios

Transmisor de mando a distancia
● N2QAYB000102



Pilas para el transmisor de mando a distancia (2)
● Pila AA

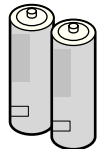

Manual de instrucciones

Tarjeta del cliente (para EE. UU.)

Tarjeta para el plan de asistencia al cliente (para EE. UU.)

Guía de configuración rápida (Para ver programas de HD)

Tarjeta de garantía (Mexico)

Hoja de aviso (Modo de demostración)

Instalación de las pilas del mando a distancia

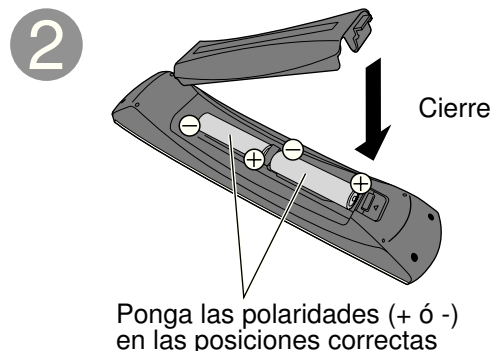
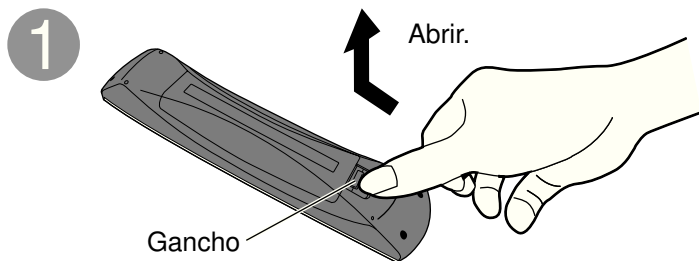

Precaución

- La instalación mal hecha puede causar fugas de electrolito y corrosión, lo que podría dañar el mando a distancia.
 - No mezcle pilas viejas y nuevas.
 - No mezcle pilas de tipos diferentes (pilas alcalinas y de manganeso, por ejemplo).
 - No utilice baterías (Ni-Cd).
- No queme ni rompa las pilas.
- Anote los códigos de mando a distancia antes de cambiar las pilas en el caso de que tenga que restablecer los códigos. (pág. 39-41)

Colocación

Coloque el receptor a una distancia confortable para ver. Evite colocarlo donde la luz solar directa u otra luz brillante (incluidos reflejos) caiga sobre la pantalla.

La utilización de algún tipo de iluminación fluorescente puede reducir el alcance del transmisor del mando a distancia.

La ventilación adecuada es esencial para impedir el fallo de los componentes internos. Manténgase alejado de las áreas donde el calor o la humedad sea excesivo.

Accesorio opcional

Póngase en contacto con su concesionario Panasonic más cercano para adquirir la ménsula de montaje en pared recomendada. Para conocer más detalles, consulte el manual de instalación de la ménsula de montaje en pared.

- Soporte para colgar en pared (vertical)
- TY-WK32LR2W

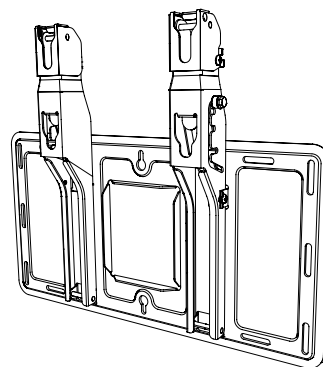

Antes de montar el televisor en una pared tendrá que quitar la base del televisor del mismo. Siga los pasos siguientes:

1 Desconecte todos los cables del televisor.

2 Quite la base del televisor.

Ⓐ Retire cuatro tornillos.

Ⓑ Saque la base del televisor

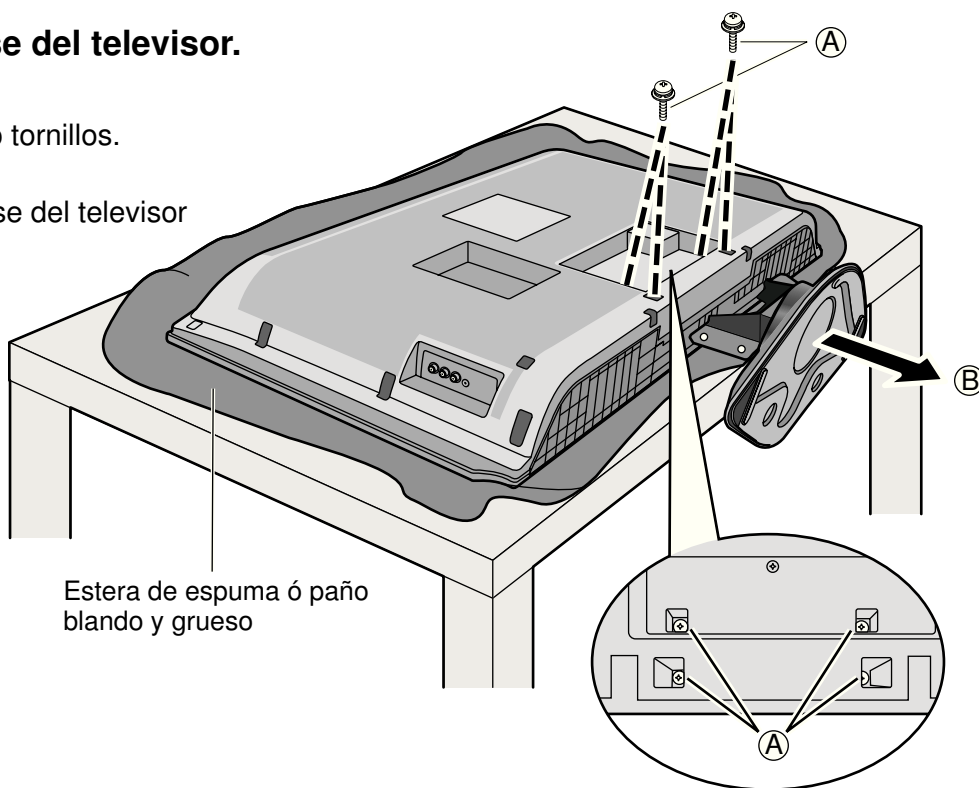

Estera de espuma ó paño blando y grueso

ADVERTENCIA

- No utilizar una ménsula de Panasonic ó montar la unidad usted mismo puede ser la causa de que el consumidor corra riesgos. Cualquier daño resultante de no haber sido un instalador profesional quien haya realizado el montaje anulará la garantía de su unidad.
- Asegúrese de pedir siempre a un técnico calificado que lleve a cabo la instalación. Una instalación incorrecta podría ser la causa de que el equipo cayera, causando lesiones a personas y daños en el producto.
- No monte el televisor LCD directamente debajo de las luces del techo (luces direccionales, reflectores ó luces halógenas) que producen típicamente mucho calor. De lo contrario podrían deformarse ó dañarse las piezas de plástico de la caja.

Antes de conectar

Introducción del equipo conectado (Fuente de señales)

■ Para ver la televisión

- Antena de VHF/UHF
 - NTSC (National Television System Committee):
Emisión convencional
 - ATSC (Advanced Television Systems Committee):
Las normas de televisión digital incluyen la televisión de alta definición digital (HDTV), la televisión de definición estándar (SDTV), la emisión de datos, el audio multicanal de sonido envolvente y la televisión interactiva.
- Receptor de televisión por cable/cable
 - Usted necesita suscribirse a un servicio de televisión por cable para poder ver sus programas.
 - Podrá disfrutar de los programas de alta definición suscribiéndose a los servicios de una emisora de televisión por cable de alta definición. La conexión podrá realizarla utilizando HDMI ó vídeo componente.

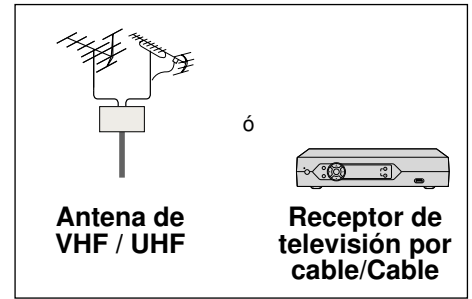

■ Grabación/reproducción con grabadora DVD ó videograbadora

- Grabadora DVD
La conexión se puede hacer utilizando video componente o HDMI.
- Videograbadora
La conexión se puede hacer utilizando un cable RF y video compuesto/S Vídeo.

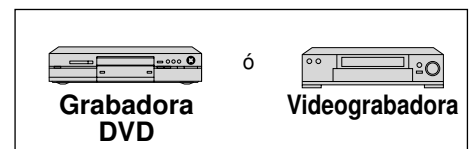

■ Para ver programas de satélite

- Puede disfrutar de los programas de alta definición suscribiéndose a los servicios de compañías de emisión por satélite de alta definición.
La conexión se puede hacer utilizando HDMI o video componente.

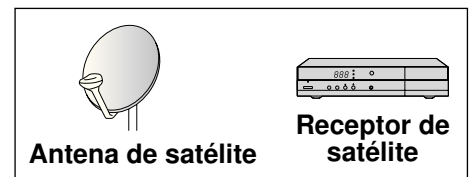

■ Para disfrutar de un reproductor de cine para casa y Grabadora DVD con conexión HDMI

- Cine para casa y Grabadora DVD
La conexión HDMI le permite disfrutar de audio y video de calidad más alta con un solo cable.

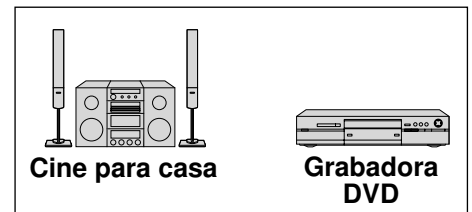

Nota

- Si su grabadora DVD de Panasonic es compatible con el EZ Sync, usted podrá controlarla con el control remoto de este televisor (página 21 EZ Sync™).
- Con el televisor no se suministran todos los cables y equipos externos mostrados en este manual.
- Para conocer los detalles de las conexiones de los equipos externos, consulte los manuales de instrucciones de cada equipo.

Referencia de las conexiones

■ Terminal de antena

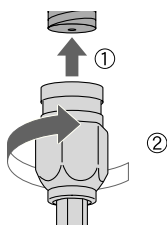

- Apriete firmemente a mano.

■ Terminal de contactos

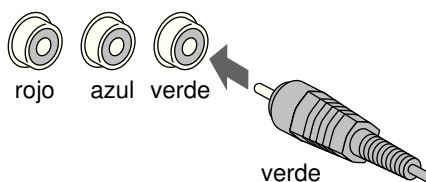

- Haga que concuerden los colores de las clavijas y los terminales.
- Inserte firmemente.

■ Terminal HDMI

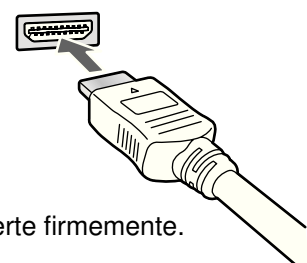

- Inserte firmemente.

Conexión básica

Ejemplo 1 Conexión de antena (Para ver la televisión)

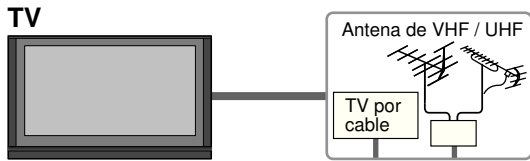

Para conectar terminales de antena

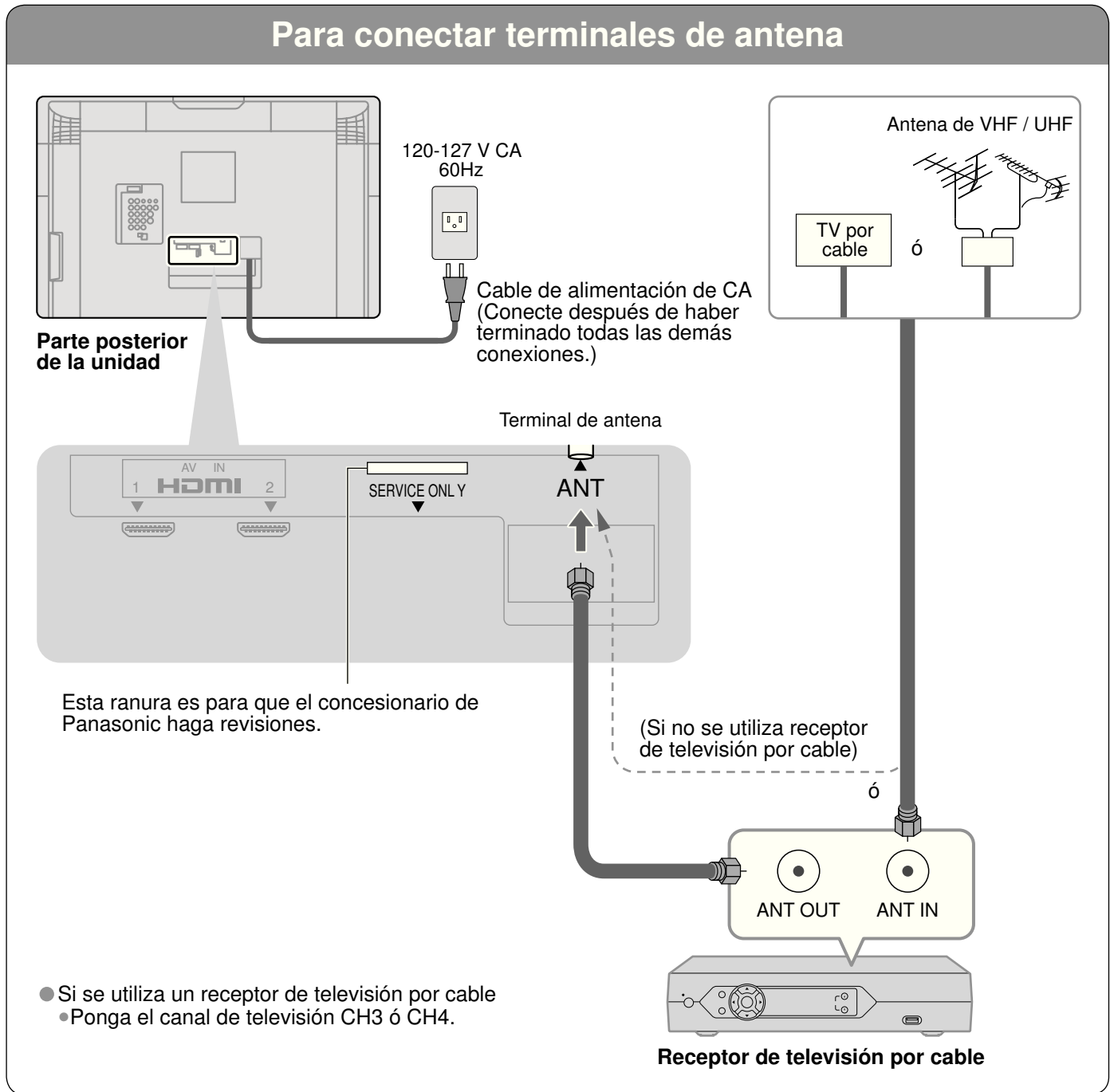

Nota

- Para obtener más ayuda, visítenos en www.panasonic.com

Conexión básica (Continuación)

Ejemplo 2 Conexión de una grabadora DVD (videgrabadora) (Para grabar/reproducir)

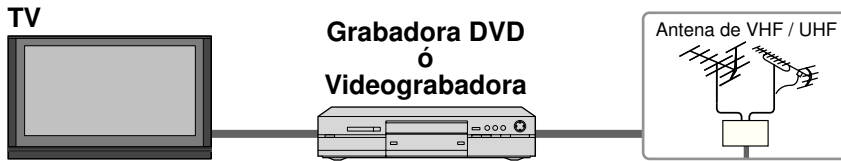

Para conectar terminales de antena

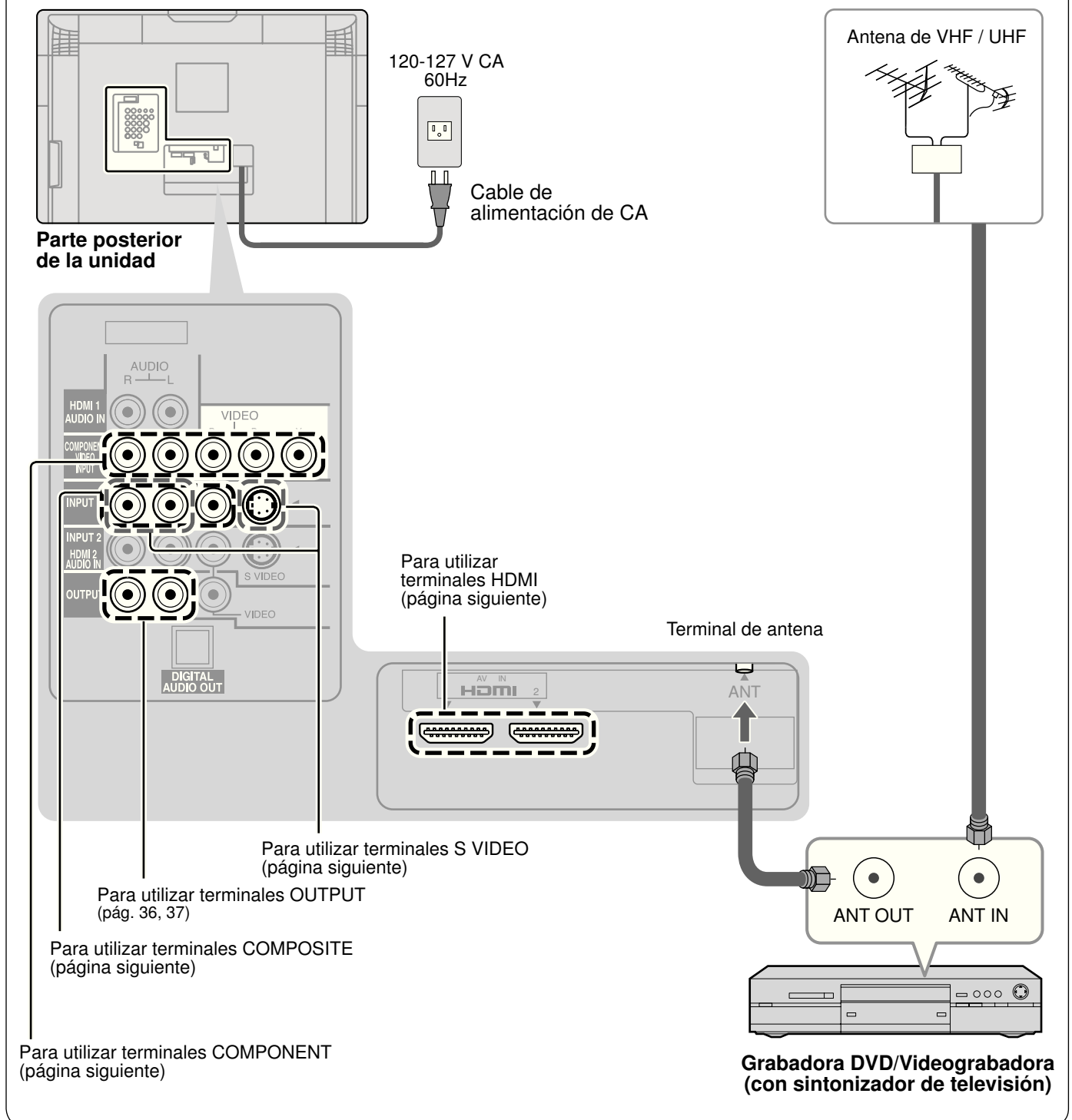

Alta definición

■ Para utilizar terminales HDMI

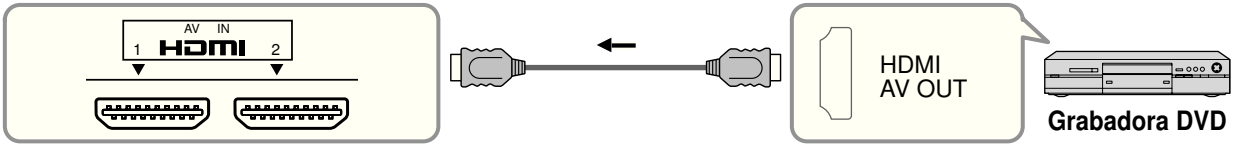

● La conexión a las terminales HDMI le permitirá disfrutar de imágenes digitales de alta definición y de sonido de alta calidad.

■ Para utilizar terminales COMPONENT

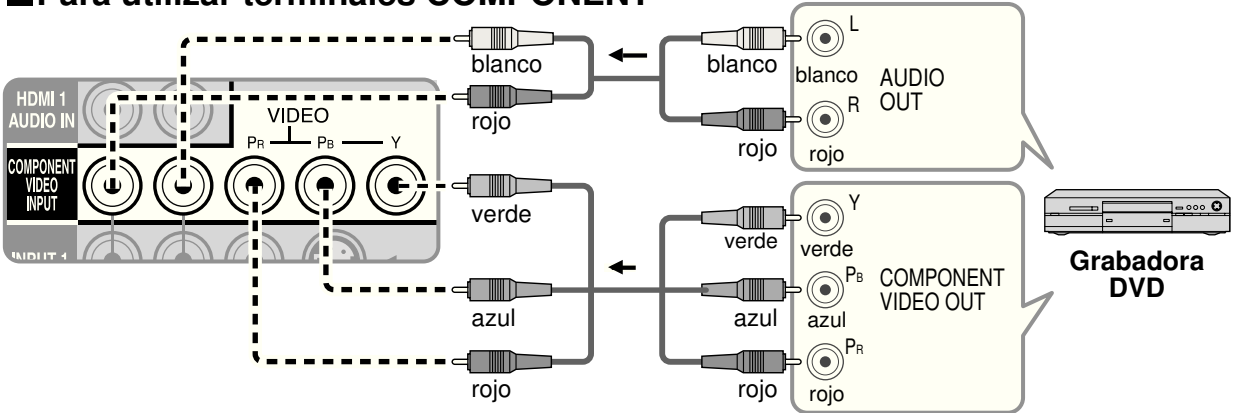

● Las grabadoras también se pueden conectar a los terminales COMPOSITE ó S VIDEO. (vea más abajo)

Definición estándar

■ Para utilizar terminales COMPOSITE

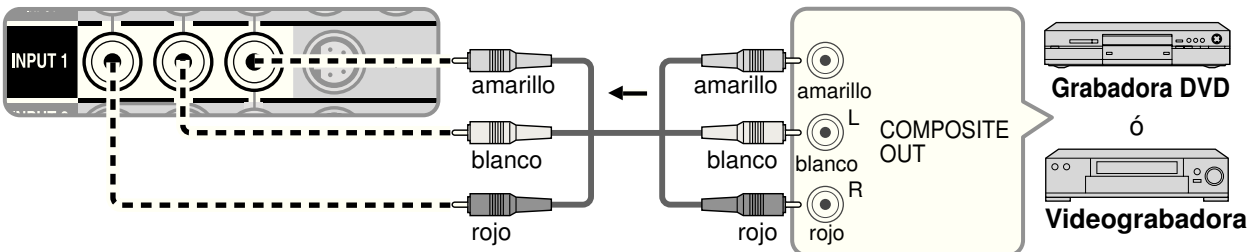

■ Para utilizar terminales S VIDEO

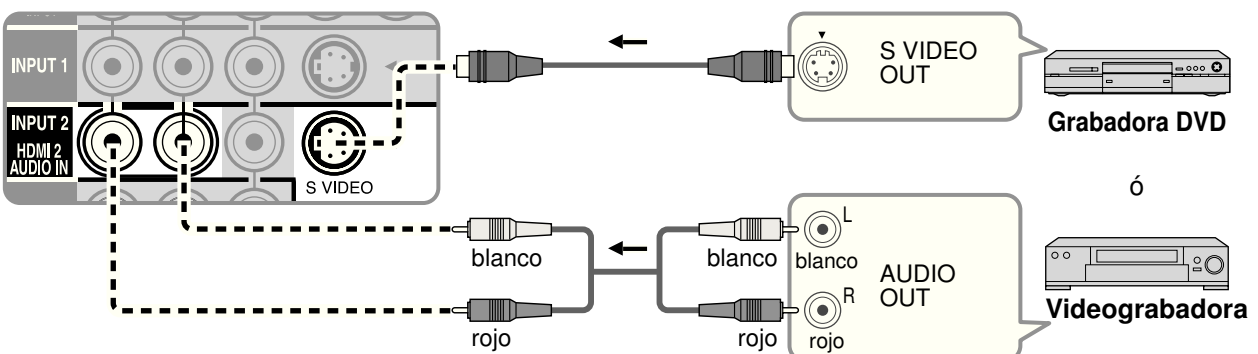

● La entrada de S Vídeo anulará la señal de vídeo compuesto cuando se conecte un cable de S Vídeo. Conecte un cable de S Vídeo ó uno de vídeo.

● La conexión a los terminales S VIDEO le permitirá disfrutar de una calidad de imagen más alta que si utilizará los terminales de vídeo compuesto.

Nota

- Algunos programas contienen una señal de protección de derechos de autor para impedir la grabación.
- Cuando se visualiza el programa de protección de los derechos de autor, no conecte el otro monitor de TV a través de una videograbadora. Las señales de vídeo enviadas a través de una videograbadora pueden ser afectadas por los sistemas de protección de los derechos de autor, y las imágenes se distorsionarán en el otro monitor de TV.

Conexión básica (Continuación)

Ejemplo 3 Conexión de una grabadora DVD (videograbadora) y un receptor de satélite

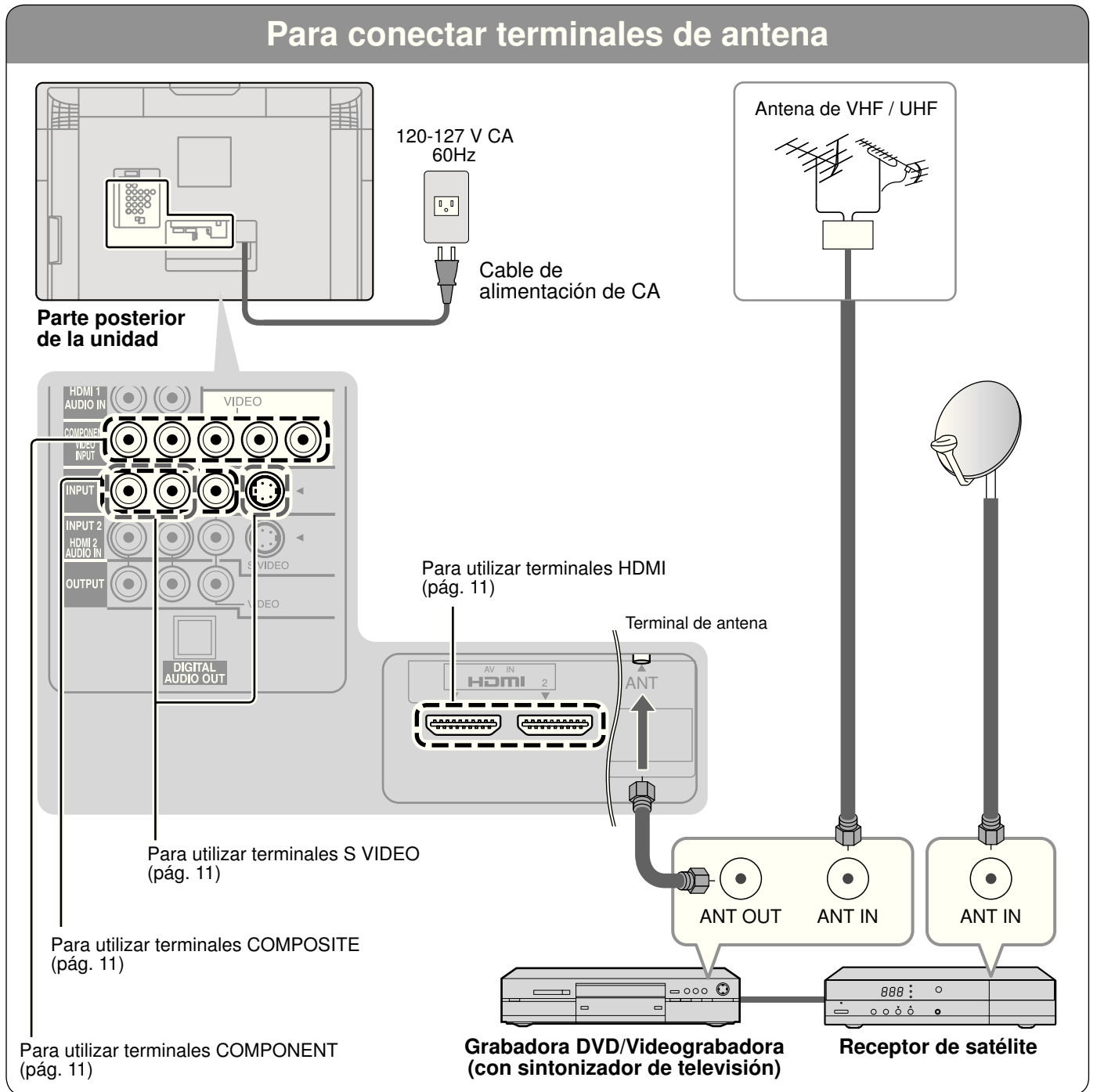
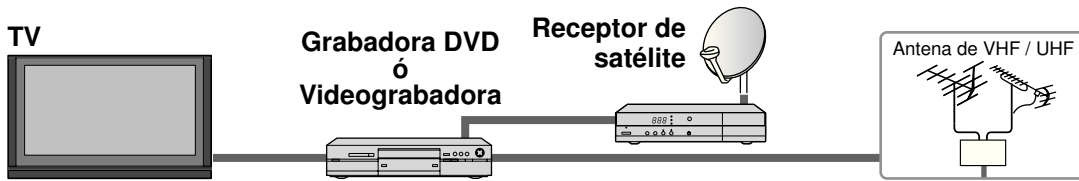

Conexión de un televisor y una grabadora DVD (videograbadora)

Conecte de igual forma que en la página 11.

Para conectar una grabadora DVD y un receptor de satélite.

■ Para utilizar terminales HDMI

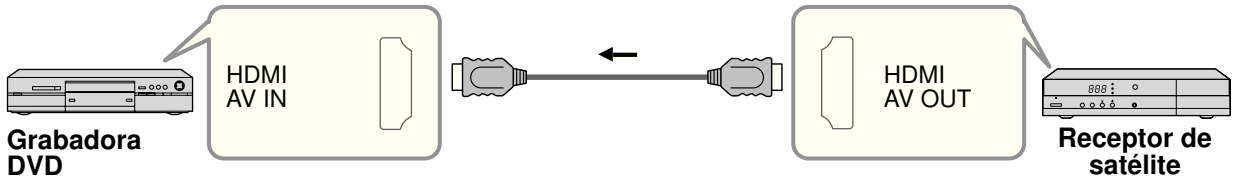

- La conexión a las terminales HDMI le permitirá disfrutar de imágenes digitales de alta definición y de sonido de alta calidad.

■ Para utilizar terminales COMPONENT

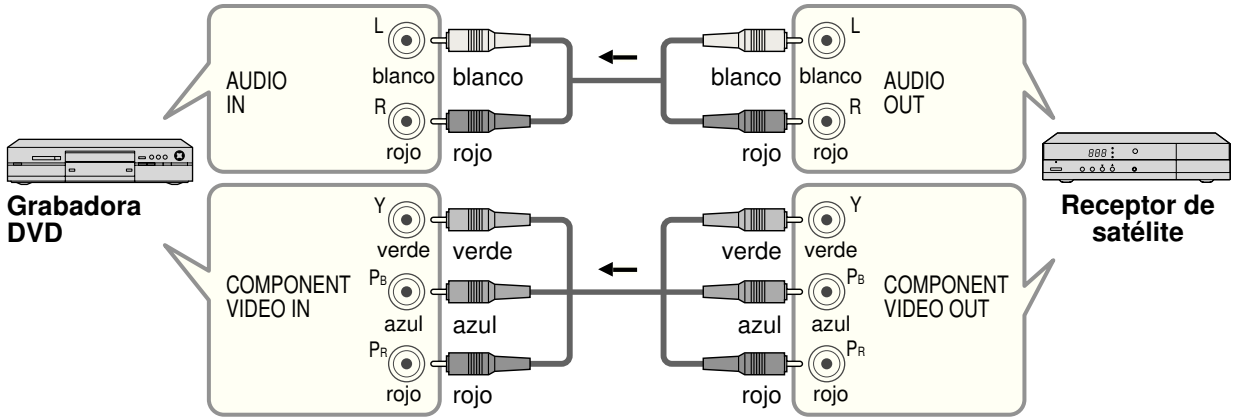

- Las grabadoras también se pueden conectar a los terminales COMPOSITE ó S VIDEO. (vea más abajo)

Para conectar una videograbadora y un receptor de satélite.

■ Para utilizar terminales COMPOSITE

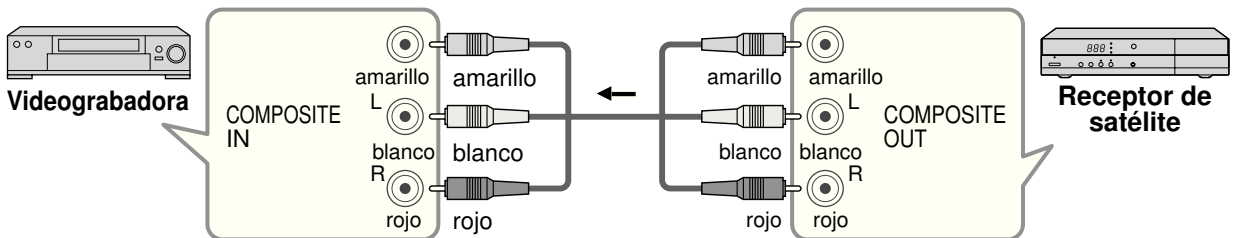

■ Para utilizar terminales S VIDEO

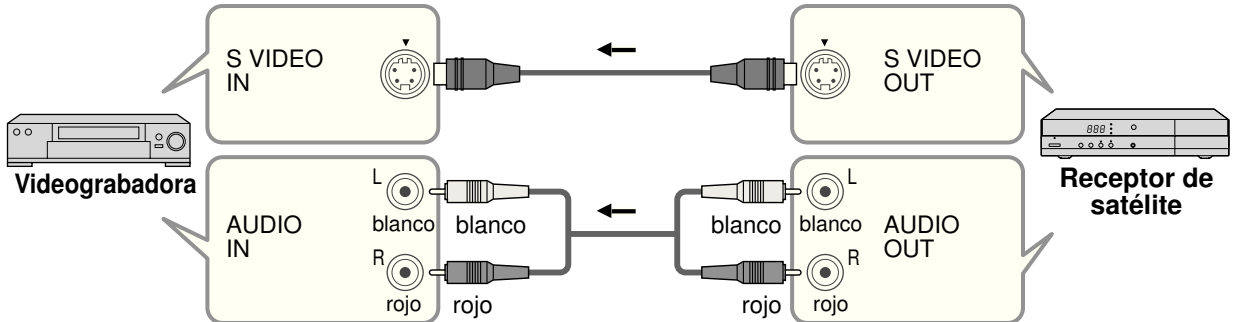

- La entrada de S Vídeo anulará la señal de vídeo compuesto cuando se conecte un cable de S Vídeo. Conecte un cable de S Vídeo ó uno de vídeo.
- La conexión a los terminales S VIDEO le permitirá disfrutar de una calidad de imagen más alta que si utilizará los terminales de vídeo compuesto.

Conexión básica (Continuación)

Ejemplo 4 Conexión de reproductor de cine para casa y grabadora DVD



Para conectar terminales HDMI

Parte posterior de la unidad

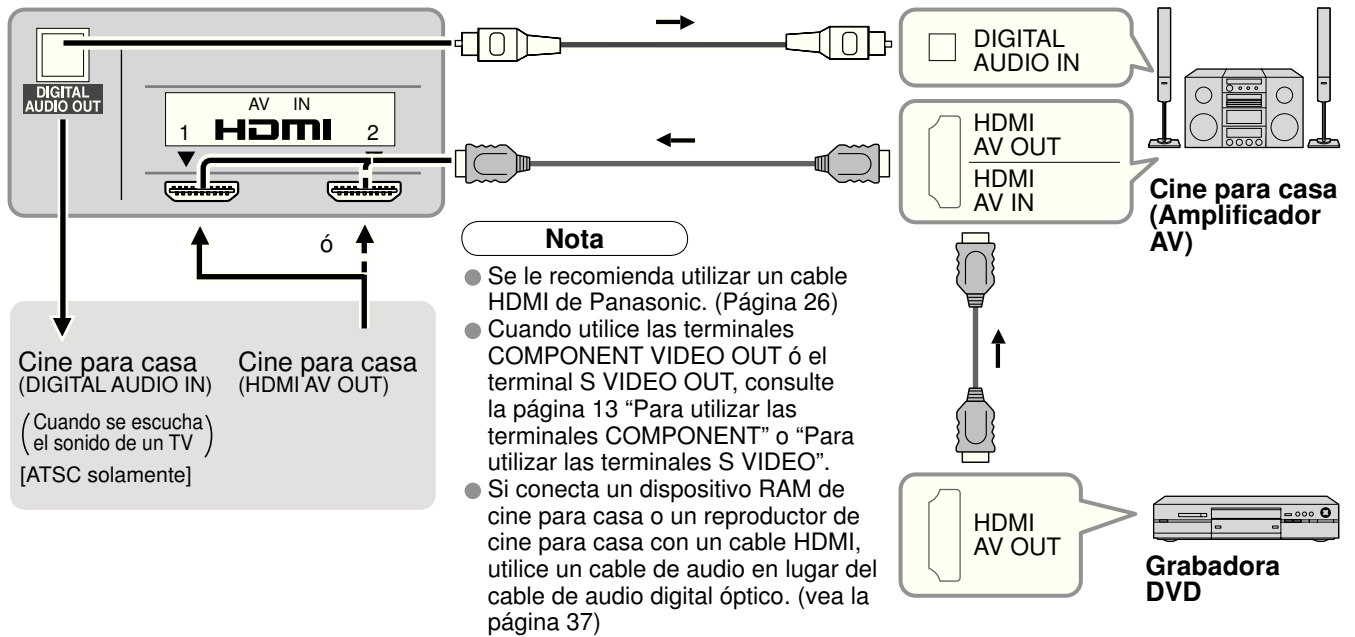

Identificación de los controles

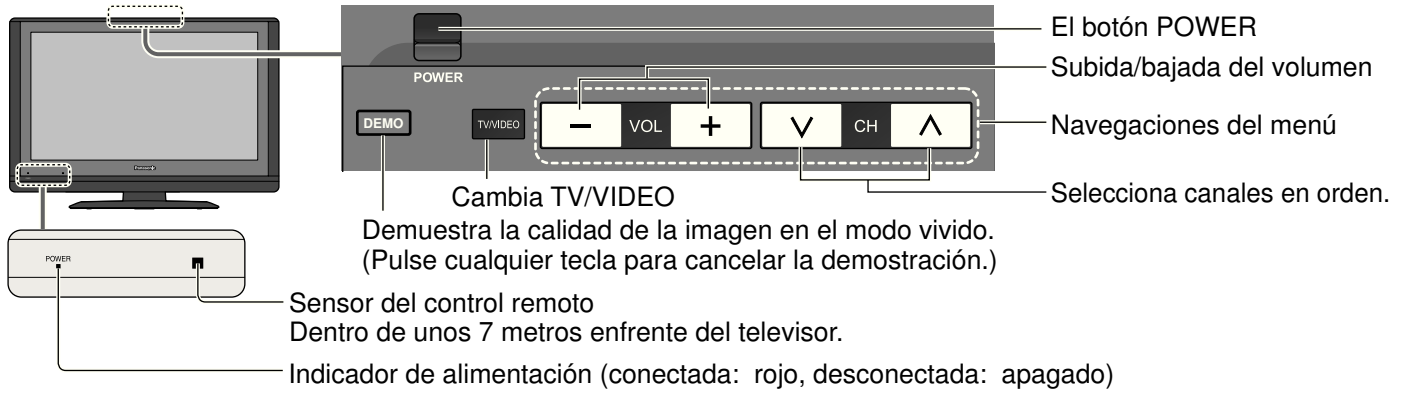

Nota

- El televisor consumirá algo de corriente siempre que el enchufe del cable de alimentación esté introducido en la toma de corriente.

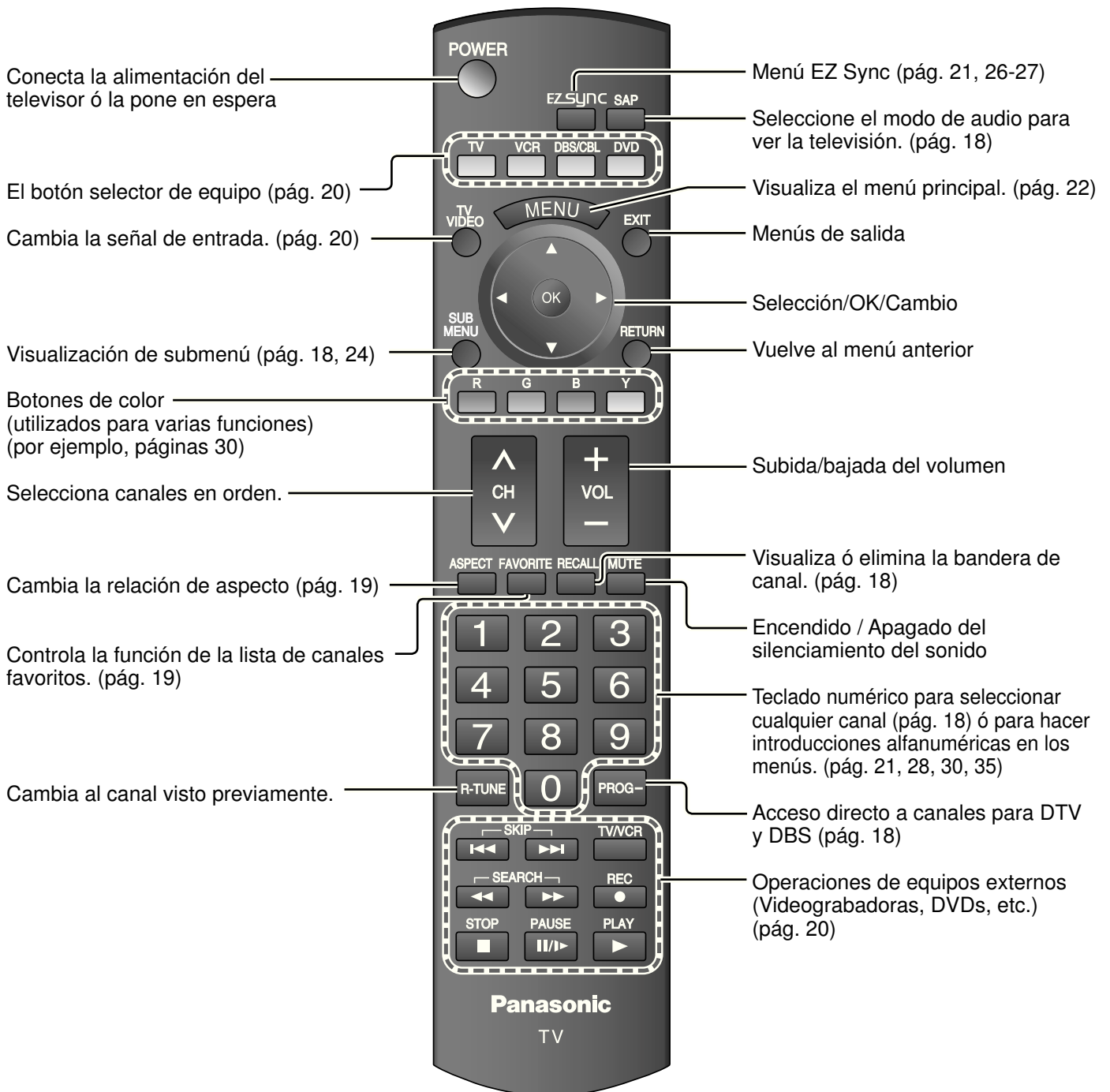

Configuración por primera vez

“Ajuste inicial” se visualiza solamente cuando el TV se enciende por primera vez después de enchufar el cable de alimentación en una toma de corriente y cuando “Autoencendido” (págs. 24-25) se pone en “No”.

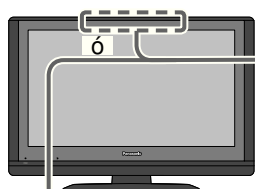

1

Encienda el televisor con el interruptor POWER.

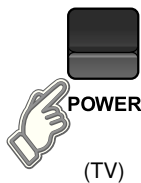

(TV)



(mando a distancia)

2

Seleccione su idioma.

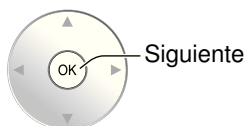
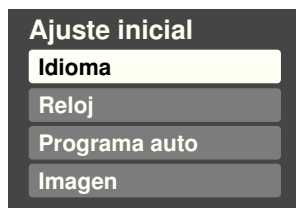

Siguiente



Seleccione

→ English ↔ Español ↔ Français ←



Vuelva a la pantalla anterior.



■ **Pulse para salir de la pantalla de menú**



■ **Para volver a la pantalla anterior**



Nota

- Para cambiar la configuración (Idioma/Reloj/Programa auto/Imagen) más adelante, vaya a la pantalla de menú. (pág. 22, 24).

3

Ajuste el reloj.

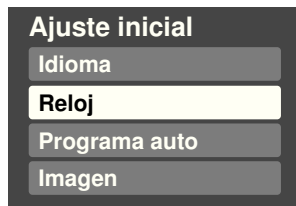

② Siguiente

① Seleccione



② Establezca

① Seleccione el elemento

Año: Seleccione el año
Mes: Seleccione el mes
Día: Seleccione el día
Hora: Ajuste la hora
Minuto: Ajuste el minuto



Vuelva a la pantalla anterior.

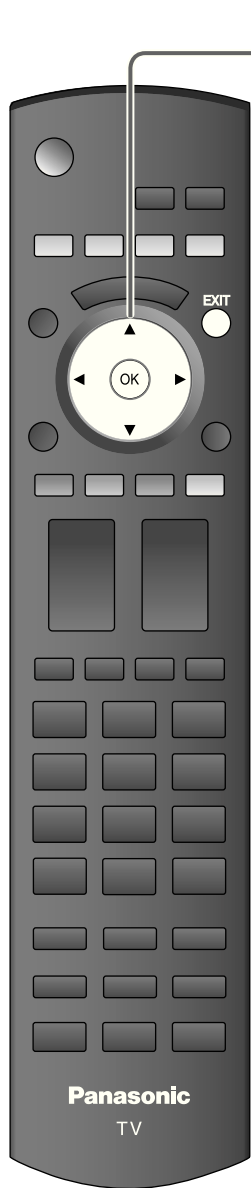

4

Configuración automática de canales

① Seleccione "Programa auto"

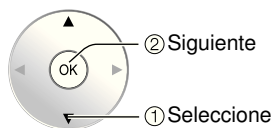
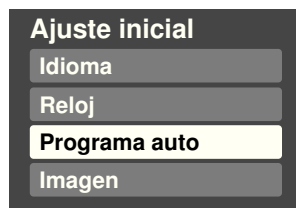

② Seleccione "Entrada ANT"

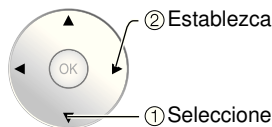
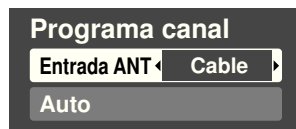

Entrada ANT

Cable: Televisión por cable
Antena: Antena

③ Seleccione "Auto"

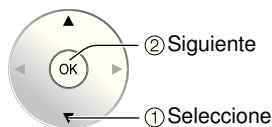

④ Seleccione el modo de exploración (Todos los canales/Sólo analógico/Sólo digital)

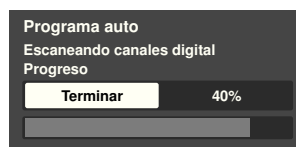
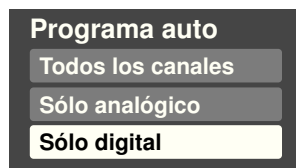

Inicie la exploración de los canales.

- Los canales disponibles (analógicos/digitales) se establecen automáticamente.

Todos los canales: Explora canales digitales y analógicos
Sólo analógico: Explora canales analógicos solamente
Sólo digital: Explora canales digitales solamente

⑤ Confirme los canales registrados.

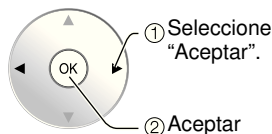

- Si no se pulsa OK después de seleccionar "Aceptar", los canales no se memorizarán.
- Si realiza la exploración más de 2 veces, los canales guardados previamente se borrarán.

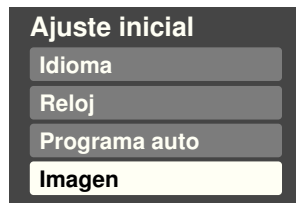

(Consulte la pág. 22)

■ Pulse para salir de la pantalla de menú

EXIT



Nota

- Acerca de los sistemas de emisión analógico (NTSC): programación de TV tradicional
Digital (ATSC): nueva programación que le permite ver más canales con imagen y sonido de alta calidad

Para ver la televisión

Conecte el TV a un receptor de televisión por cable, receptor digital multimedia, receptor de satélite o cable de antena (págs. 8-9).

1 Conecte la alimentación

POWER



Nota

- Si el modo no es TV, pulse **TV VIDEO** y seleccione TV. (pág. 20)

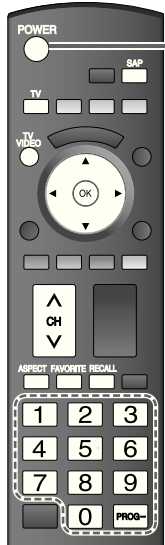

2 Seleccione un número de canal.



Arriba

Abajo

ó

■ **Para introducir directamente el número de un canal digital**

PROG- Cuando se sintonicen canales digitales, presione el botón para introducir el número menor en un número de canal complejo.

Ejemplo: CH15-1: **1** **5** **PROG-** **1**

■ **Otras funciones útiles** (Utilícelas después de 2)

Escucha con SAP (Programa de audio secundario)

Visualización de SUB MENU

Recuperación de información

■ **Seleccione el modo de audio para ver la televisión.**

SAP



- **Modo digital**
Pulse SAP para seleccionar la siguiente pista de audio (si está disponible) cuando se recibe un canal digital.

Pista de audio 1 de 2 (Ingles)

- **Modo analógico**
Pulse SAP para seleccionar el modo de audio como se describe a continuación.
 - Cada vez que se pulsa el botón SAP, el modo de audio cambiará como se muestra a continuación. (Estéreo/SPA/Mono)

■ **Pulse SUB MENU para mostrar la pantalla del submenú.** (pág. 24)

Este menú consiste en atajos a funciones de uso convenientes.

Ajuste SUB MENU

Modo surf **Todos**

Configurar favorito

CC **No**

Seleccionar títulos

Medidor de señal

■ **Visualice ó elimine la bandera de canales.**

RECALL



15-2	ABC-HD	THE NEWS	12:30 pm		
	CC SAP	TV-G	1080i	Estándar	4:3
					⌚ 30
Identificador de emisora	Indicación SAP	Resolución de señales	Modo de imagen	Tiempo restante del temporizador para acostarse	
Subtítulos ocultos		Nivel de clasificación		Relación de aspecto	

Cambio de la relación de aspecto

■ Pulse **ASPECT** para cambiar entre los modos de aspecto. (pág. 43)

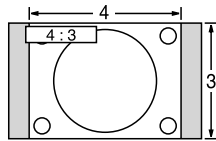

- 480i, 480p: COMP/JUSTO/4:3/ACERC
- 1080p, 1080i, 720p: COMP/H-LLENO/JUSTO/4:3/ACERC

Llamada a un canal favorito



■ FAVORITOS

Los números de canales de Favoritos se visualizan en la pantalla de sintonización de favoritos. Seleccione la emisora deseada con el cursor ó usando las teclas de números. (vea debajo)

Nota

- Vuelva a seleccionar "Cable" ó "Antena" en "Entrada ANT" de "Programa canal" para cambiar la recepción de la señal entre televisión por cable y antena. (pág. 17, 31)
- El número del canal y el nivel del volúmen se fijan incluso después de apagar el televisor.

Configuración de la función de favoritos

1 Visualice el menú

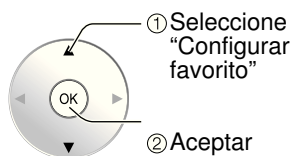
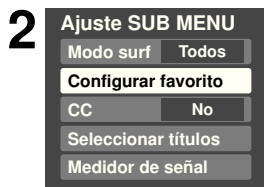
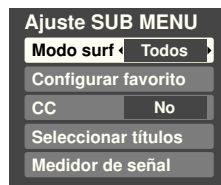

- 1 Seleccione "Configurar favorito"
- 2 Aceptar

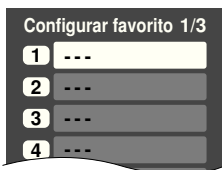

- Pulse repetidamente FAVORITE para cambiar entre las páginas (1/3, 2/3, 3/3 ó salir).

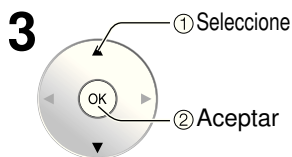

- 3 Seleccione
- Pulse ▲ ▼ para resaltar una posición en la lista. Y luego pulse OK para memorizar el canal visualizado en esa posición.
- También puede utilizar las teclas numéricas (1-9 y 0) para seleccionar los números de lista grabados (1-9 y 0). Al hacer esto, los números se grabarán directamente sin tener que pulsar la tecla OK.

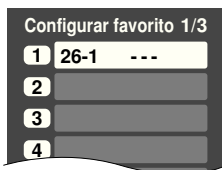

● Para eliminar un canal favorito

Un canal memorizado se podrá eliminar de la lista manteniendo pulsado OK mientras su posición está resaltada.

● Para cambiar la página

Pulsando ◀ se cambia de página hacia atrás.

Pulsando ▶ se cambia de página hacia adelante.

Utilización de la función de favoritos

1 FAVORITE



Pulse FAVORITE.

- Pulse repetidamente FAVORITE para cambiar entre las páginas (1/3, 2/3, 3/3 ó salir).



2



Seleccione

Pulse ▲ ▼ ó una tecla numerada (1-9 y 0) para resaltar un canal de la lista.

- Al seleccionar un número de canal de la lista con las teclas numeradas se visualizará directamente el canal.

3

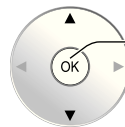

Aceptar

Pulse OK para visualizar el canal resaltado.

Para ver vídeo y DVDs

Si tiene algún equipo conectado al televisor podrá ver fácilmente videos y DVDs usando el mando a distancia del televisor.

Seleccionar entrada.

Puede seleccionar el equipo externo al que quiera acceder.

Para utilizar un equipo de otro fabricante tendrá que registrar el código del equipo (pág. 35).

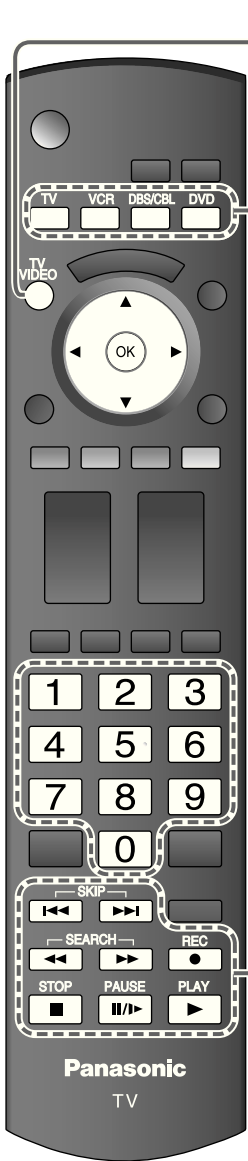

1 Con el equipo conectado encendido **Visualización del menú de selección de entrada**



2 **Seleccione el modo de entrada.**

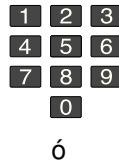

Pulse la tecla de número correspondiente en el mando a distancia para seleccionar la entrada de su elección.

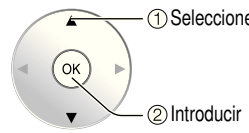

Pulse la flecha ascendente/descendente para seleccionar la entrada de su elección, y luego pulse OK.

● Durante la selección, el menú "Seleccionar entrada" desaparece si no se realiza ninguna acción durante varios segundos.

● La terminal y la etiqueta del dispositivo conectado se indican. Para cambiar la etiqueta de entrada (pág. 32-33)

(Pantalla inicial)



3 **Seleccione el modo del mando a distancia**

Pulse la tecla para seleccionar.

4 **Utilice el equipo conectado apuntando el mando a distancia al equipo.** (ejemplo)

■ Para volver al TV



Nota

● Para conocer detalles, vea el manual del equipo ó pregunte a su concesionario local.

	MODO VCR	MODO DVD
	Grabación de videograbadora	Grabación
	—	Salto hacia adelante/atrás
	Retroceso/Avance rápido	Retroceso/Avance
	Parada	Parada
	Pausa	Pausa
	Reproducción	Reproducción

(Para hacer otras operaciones, vea la pág. 38.)

EZ Sync™

Si conecta el equipo que tiene la función "HDAVI Control 2" al televisor con un cable HDMI, usted puede disfrutar utilizando la función más conveniente. Para conocer más detalles consulte "Control EZ Sync" en las páginas 26-27.

1 Visualización del menú EZ Sync



2 Seleccione el equipo



3 Utilización

Ahora puede utilizar el equipo seleccionado con el mando a distancia del televisor. Siga el menú del equipo y disfrute viendo. Para las operaciones del control remoto, consulte la página 27.

Nota

- Para conocer detalles, vea el manual del equipo ó pregunte a su concesionario local.

■ **Para volver al TV**



Cómo utilizar las funciones de los menús

Varios menús le permiten seleccionar configuraciones para la imagen, el sonido y otras funciones, para que usted pueda disfrutar viendo la televisión como usted desee.

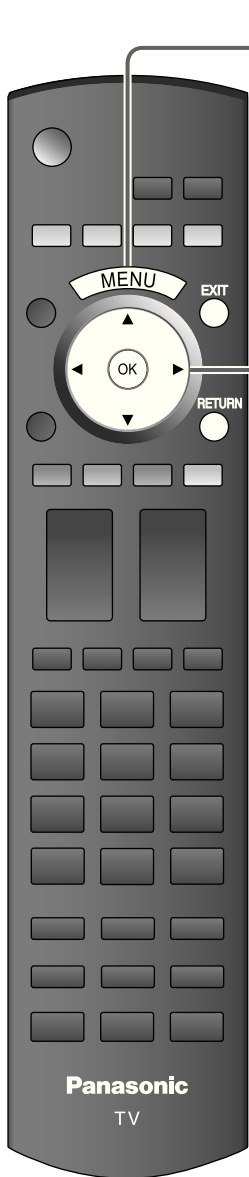

1 Visualice el menú



- Visualiza las funciones que pueden establecerse (cambia según la señal de entrada).

2 Seleccione el menú

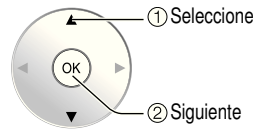
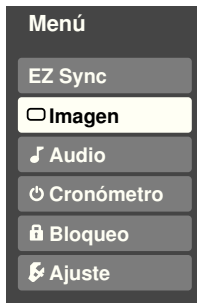

3 Seleccione el elemento

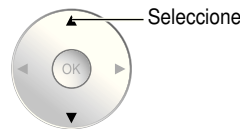

(Ejemplo: Menú Imagen)

4 Ajuste ó selección

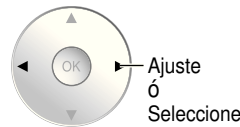

(Ejemplo: Menú Imagen)

■ Pulse para salir de la pantalla de menú



■ Para volver a la pantalla anterior



■ Lista de menús

Menú	Elemento	
EZ Sync	Grabador DVD, Cine para casa, Videocámara HD, Salida altavoz	
	Normal	
	Modo	
	Luz de atrás	
	Contraste, Brillo, Color, Tinte, Nitidez	
	Temp. color	
	Admi. colores	
	Imagen IA	
	Ajuste acercamiento	
	Otros ajustes	
Imagen	Reduc de ruido	
	3D Y/C filtro	
	Matriz color	
	MPEG NR	
	Nivel oscuro	
	Normal	
	Bajos	
	Altos	
	Balance	
	Otros ajustes	
Audio	Sonido IA	
	Envolvente	
	Salida altavoz	
	Entrada HDMI 1 Entrada HDMI 2	
	Norm. de audio	
Cronómetro	Apagado, Cronómetro 1-5	
Bloqueo		

Ajustes / Configuraciones (alternativas)

[Grabadora DVD/Cine para casa/Videocámara HD]

Seleccione el equipo y utilícelo. (pág. 26-27)

[Salida altavoz]

Seleccione la salida de audio. (**Externo/Interno**) (pág. 26-27)

● Al menú EZ Sync se puede acceder directamente pulsando el botón EZ Sync del control remoto. ➔  (pág. 21)

Restablece la configuración del menú de imagen (excepto para "Otros ajustes"). (Sí/No)	Normal <input type="checkbox"/> Sí <input type="checkbox"/>						
Modo de imagen básico (Vívido/Estándar/Cinema/Usuario) (pág. 45)	Modo <input type="checkbox"/> Vívido <input type="checkbox"/>						
Ajusta la luminancia de la luz de fondo.	Luz de atrás <input type="checkbox"/> +20 <input type="checkbox"/>						
Ajusta el color, el brillo, etc. para que cada modo de imagen se ajuste a sus gustos.	<table border="1"> <tr> <td>Contraste <input type="checkbox"/> +20 <input type="checkbox"/></td> <td>Tinte <input type="checkbox"/> 0 <input type="checkbox"/></td> </tr> <tr> <td>Brillo <input type="checkbox"/> 0 <input type="checkbox"/></td> <td>Nitidez <input type="checkbox"/> 0 <input type="checkbox"/></td> </tr> <tr> <td>Color <input type="checkbox"/> 0 <input type="checkbox"/></td> <td></td> </tr> </table>	Contraste <input type="checkbox"/> +20 <input type="checkbox"/>	Tinte <input type="checkbox"/> 0 <input type="checkbox"/>	Brillo <input type="checkbox"/> 0 <input type="checkbox"/>	Nitidez <input type="checkbox"/> 0 <input type="checkbox"/>	Color <input type="checkbox"/> 0 <input type="checkbox"/>	
Contraste <input type="checkbox"/> +20 <input type="checkbox"/>	Tinte <input type="checkbox"/> 0 <input type="checkbox"/>						
Brillo <input type="checkbox"/> 0 <input type="checkbox"/>	Nitidez <input type="checkbox"/> 0 <input type="checkbox"/>						
Color <input type="checkbox"/> 0 <input type="checkbox"/>							
Selecciona el nivel de los colores cálidos (rojo) y de los colores fríos (azul). (Azul/Normal/Rojo)	Temp. color <input type="checkbox"/> Azul <input type="checkbox"/>						
Admi. colores realza la reproducción de los colores verde y azul, especialmente las escenas exteriores. (Sí/No)	Admi. colores <input type="checkbox"/> Sí <input type="checkbox"/>						
Controla las áreas oscuras sin afectar al nivel del negro ni al brillo de la imagen en general. (Sí/No)	Imagen IA <input type="checkbox"/> Sí <input type="checkbox"/>						
Ajusta la alineación vertical y el tamaño cuando el ajuste del aspecto es "ACERC" (pág. 43)	Ajuste acercamiento <input type="checkbox"/>						
Reduce el ruido en el canal, comúnmente llamado efecto de nieve. Permanece en No cuando se recibe una señal intensa. (No/Sí)	Reduc de ruido <input type="checkbox"/> No <input type="checkbox"/>						
Minimiza el ruido y la diafotía cromática de la imagen. (Sí/No)	3D Y/C filtro <input type="checkbox"/> No <input type="checkbox"/>						
Selecciona la resolución de la imagen de los dispositivos conectados a componentes. (HD/SD) ● SD: Visión normal HD: Visión de alta definición ● Sólo se acepta la señal 480p, la televisión convencional (NTSC) no se está disponible.	Matriz color <input type="checkbox"/> SD <input type="checkbox"/>						
Reduce el ruido de las señales digitales específicas de DVD, STB, etc. (Sí/No)	MPEG NR <input type="checkbox"/> No <input type="checkbox"/>						
Seleccione Oscuro ó Claro. Sólo es válido para las señales de entrada externas. (Oscuro/Claro)	Nivel oscuro <input type="checkbox"/> Claro <input type="checkbox"/>						
Repone los ajustes de Bajos, Altos y Balance a los ajustes predeterminados en la fábrica. (Sí/No)	Normal <input type="checkbox"/> Sí <input type="checkbox"/>						
Aumenta ó disminuye la respuesta de los graves.	Bajos <input type="checkbox"/> + 4 <input type="checkbox"/>						
Aumenta ó disminuye la respuesta de los agudos.	Altos <input type="checkbox"/> 0 <input type="checkbox"/>						
Realza el volumen de los altavoces izquierdo / derecho.	Balance <input type="checkbox"/> 0 <input type="checkbox"/>						
Igual los niveles del sonido en todos los canales y entradas VIDEO. (Sí/No)	Sonido IA <input type="checkbox"/> Sí <input type="checkbox"/>						
Mejora la respuesta de audio cuando se escucha sonido estéreo. (Sí/No)	Envolvente <input type="checkbox"/> No <input type="checkbox"/>						
Cambia a "No" cuando se utilizan altavoces externos. (Sí/No) ● "Sonido IA", "Envolvente" y "Norm. de audio" no funcionan si se selecciona "No".	Salida altavoz <input type="checkbox"/> Sí <input type="checkbox"/>						
Selecciona según la señal cuando está conectado HDMI. (Auto/Digital/Análogo) ● Auto: Selecciona automáticamente la señal analógica/digital.	Entrada HDMI 1 <input type="checkbox"/> Auto <input type="checkbox"/> Entrada HDMI 2 <input type="checkbox"/> Auto <input type="checkbox"/>						
Minimiza la diferencia de volumen después de cambiar a entradas externas.	Norm. de audio <input type="checkbox"/> 0 <input type="checkbox"/>						
Enciende/Apaga automáticamente el televisor (pág. 34)	Apagado <input type="checkbox"/> 60 <input type="checkbox"/>						
Bloquea canales y programas. (pág. 28)							

● En el modo AV, el menú Audio y el menú Ajuste ofrecen un número menor de opciones.

● Cómo utilizar las funciones de los menús (imagen, sonido, calidad, etc.)

Funciones avanzadas

Cómo utilizar las funciones de los menús

Varios menús le permiten hacer ajustes para la imagen, el sonido y otras funciones, para poder disfrutar viendo la TV de la forma que a usted más le convenga.



1 Visualice el menú



- Visualiza las funciones que pueden establecerse (cambia según la señal de entrada).

2 Seleccione "Ajuste".

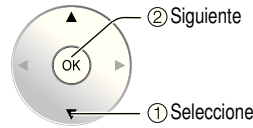
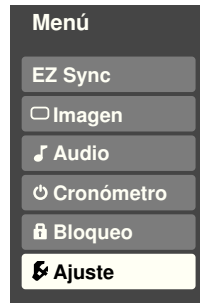

3 Seleccione el elemento

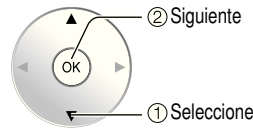
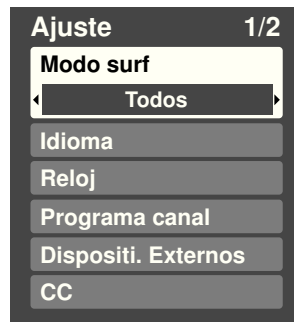

■ Pulse para salir de la pantalla de menú



■ Para volver a la pantalla anterior



■ Lista de menús

Menú	Elemento	
	Modo surf	
	Idioma	
	Reloj	
	Programa canal	
Dispositi. Externos	Títulos de entradas	
	Salida a monitor	
CC		
Ajuste EZ Sync	EZ Sync	
	Apaga control	
	Prende control	
	Altavoz inicial	
Otros ajustes	Autoencendido	
	Apaga sin señal	
	Apaga sin operación	
	Economía de energía	
	Acerca de	
Restaurar		

1 Visualización de submenú



2 Seleccione el elemento

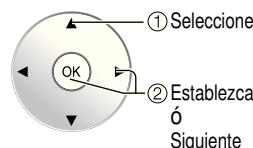
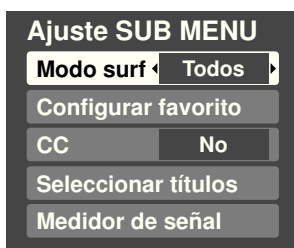

■ Lista de submenús

Menú	Elemento	
Ajuste SUB MENU	Modo surf	
	Configurar favorito	
	CC	
	Seleccionar títulos	
	Medidor de señal	

(Continuación)

Ajustes / Configuraciones (alternativas)	
Selecciona el canal con el botón "Channel up/down". (Favoritos/Todos) ● Favoritos: Sólo cuando se registran canales como FAVORITE (pág. 31).	<input type="text" value="Modo surf"/> <input checked="" type="radio"/> Todos
Selecciona el idioma para los menús de la pantalla. (pág. 16)	<input type="text" value="Idioma"/>
Ajusta el reloj (pág. 16)	<input type="text" value="Reloj"/>
Establece los canales (pág. 30)	<input type="text" value="Programa canal"/>
Seleccione la terminal y la etiqueta del equipo externo. (pág. 32)	
[Comp./HDMI 1/HDMI 2/Video 1/Video 2/Video 3] Para impedir el aullido y la oscilación de la imagen, detenga la salida de la imagen y el sonido especificados en este menú (pág. 32). (Sí/No)	
Visualiza subtítulos (pág. 32).	<input type="text" value="CC"/>
Controla el equipo conectado a los terminales HDMI (pág. 26) (Sí/No) ● "Apaga control", "Prende control" y "Altavoz inicial" no se pueden seleccionar si está seleccionado "No".	<input type="text" value="EZ Sync"/> <input checked="" type="radio"/> Sí
Establece "Apaga control" de los equipos de conexión HDMI (pág. 26). (Fijar/No)	<input type="text" value="Apaga control"/> <input checked="" type="radio"/> Fijar
Establece "Prende control" de los equipos de conexión HDMI (pág. 26). (Fijar/No)	<input type="text" value="Prende control"/> <input checked="" type="radio"/> Fijar
Selecciona los altavoces predeterminados (pág. 26) (Interno/Externo)	<input type="text" value="Altavoz inicial"/> <input checked="" type="radio"/> Interno
Enciende automáticamente el televisor cuando se enciende el receptor de televisión por cable ó un dispositivo conectado. (No/Fijar) ● El cronómetro de apagado y el temporizador de encendido / apagado no funcionará si se establece "Autoencendido". (pág. 34)	<input type="text" value="Autoencendido"/> <input checked="" type="radio"/> No
Para ahorrar energía, el televisor se apaga automáticamente cuando no se recibe ninguna señal durante más de 10 minutos. (Sí/No) Nota ● No se utiliza cuando se configura "Autoencendido", "Cronómetro", "Bloqueo", o el canal digital. ● "Apaga sin señal fue activado" se visualizará durante unos 10 segundos cuando el televisor se encienda por primera vez después de desconectarse la alimentación mediante "Apaga sin señal". ● La visualización en pantalla mostrará parpadeando los números 3, 2 y 1 para indicar los últimos tres (3) minutos que quedan hasta que se produzca el apagado.	<input type="text" value="Apaga sin señal"/> <input checked="" type="radio"/> Sí
Para ahorrar energía, el TV se apaga automáticamente cuando no se realiza ninguna operación con las teclas del mando a distancia o del panel delantero durante más de 3 horas. (No/Sí) Nota ● No se utiliza cuando se configura "Autoencendido" o "Cronómetro". ● "Apaga sin operación fue activado" se visualizará durante unos 10 segundos cuando el televisor se encienda por primera vez después de desconectarse la alimentación mediante "Apaga sin operación". ● La visualización en pantalla mostrará parpadeando los números 3, 2 y 1 para indicar los últimos tres (3) minutos que quedan hasta que se produzca el apagado.	<input type="text" value="Apaga sin operación"/> <input checked="" type="radio"/> No
Reduce el brillo de la pantalla para disminuir el consumo de energía. Para ver programas en habitaciones oscuras sin que se cansé la vista. (Estándar/Ahorra)	<input type="text" value="Economía de energía"/> <input checked="" type="radio"/> Estándar
Visualiza la versión del televisor y la licencia del software.	<input type="text" value="Acerca de"/>
Al realizar la reposición se cancelarán todos los elementos establecidos con Ajuste como, por ejemplo, los ajustes de canales. (pág. 30)	<input type="text" value="Restaurar"/>

Ajustes / Configuraciones (alternativas)	
Selecciona el modo para seleccionar canales con el botón de canal arriba/abajo (Favoritos/Todos)	
Llama a un canal favorito. (pág. 19)	
Visualiza subtítulos ocultos. (pág. 32-33)	
Cambia el identificador de emisora. (pág. 30-31)	
Compruebe la intensidad de la señal si se encuentran interferencias o se congela una imagen digital. (pág. 30-31)	

EZ Sync™ “HDAVI Control™”*

* Control simultáneo de todos los componentes de Panasonic equipados con “HDAVI Control” utilizando un botón de un mando a distancia.

Disfrute de la interoperabilidad HDMI adicional con los productos Panasonic que tienen la función “HDAVI Control”. Este televisor soporta la función “HDAVI Control 2”.

Las conexiones a algunos equipos de Panasonic (grabadora DVD DIGA, videocámara HD, dispositivo de cine para casa RAM, reproductor de cine para casa, amplificador, etc.) con cables HDMI le permiten hacer interfaz automáticamente.

El equipo con la función “HDAVI Control” permite las operaciones siguientes:

Cambio de entrada automático, control de altavoces, prende control, apaga control. (pág. 27)

Además, el equipo con la función “HDAVI Control 2” permite realizar la operación siguiente:

Control EZ Sync (para “HDAVI Control 2”) (pág. 27)

Las operaciones con equipos de otros fabricantes no se pueden garantizar.

■ **Para la primera vez / Cuando se agrega un equipo nuevo, se reconecta un equipo o se cambia la instalación**

Después de hacer la conexión, encienda el equipo y luego encienda el televisor.

Seleccione el modo de entrada al HDMI 1 o HDMI 2 (pág. 20) y asegúrese de que la imagen se visualice correctamente.

● Esta función necesita de un cable que cumpla con la norma HDMI (completamente cableado). Los cables que no cumplan con la norma HDMI no se pueden utilizar.

Se recomienda utilizar un cable HDMI de Panasonic.

Número de pieza recomendada: RP-CDHG15 (4,9 pies/1,5 m), RP-CDHG30 (9,8 pies/3,0 m),

RP-CDHG50 (16,4 pies/5,0 m)



1 Visualice el menú.



2 Seleccione “Ajuste”.

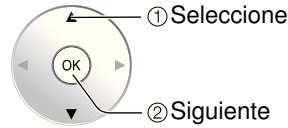
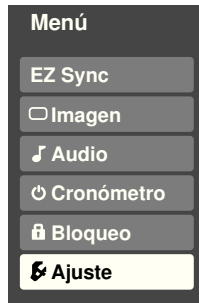

3 Seleccione “Ajuste EZ Sync”.

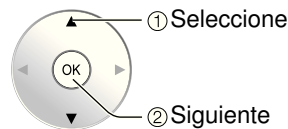

4 Seleccione “EZ Sync”

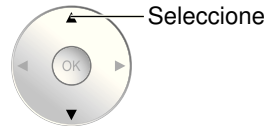

5 Seleccione “Sí”.

(La opción predeterminada es “Sí”)



■ **Pulse para salir de la pantalla de menú**

EXIT



■ **Para volver a la pantalla anterior**

RETURN



● Si no se ha conectado un equipo HDMI o si se utiliza un equipo HDMI estándar (sin “EZ Sync”), seleccione “No”.

Cambio de entrada automático

Control de altavoces

Control EZ Sync sólo con el mando a distancia del TV (para “HDAVI Control 2”)

Prende control

Apaga control

Altavoz inicial

Reproducción de cine para casa con un toque

Al empezar la reproducción de DIGA, reproductor de cine para casa ó equipo de cine para casa RAM, la entrada del televisor cambia automáticamente a la entrada correspondiente al equipo de reproducción.

- Para el equipo de cine para casa RAM, los altavoces cambian automáticamente al modo de cine para casa. Si se utiliza la operación DIGA, la entrada del televisor cambia automáticamente a DIGA y se visualiza el menú DIGA.

Para la salida de audio puede seleccionar los altavoces de cine para casa o del televisor.

Controle los altavoces de cine para casa con el control remoto del televisor.

Esta función sólo está disponible cuando está conectado un amplificador o reproductor de cine para casa de Panasonic.

① Pulse 

② Seleccione “Salida altavoz”

③ Seleccione “Externo” ó “Interno”

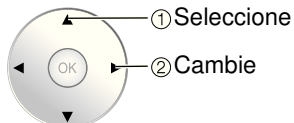

■ **Externo:** Ajuste para el equipo

Volume up / down →



Mute →



- El sonido del televisor se silencia.
- Cuando se apaga el equipo, los altavoces del televisor se activan.
- Al seleccionar “Externo”, el equipo se enciende automáticamente si está en el modo de espera.

■ **Interno:** Los altavoces del televisor están activados.

En el menú EZ Sync, usted puede seleccionar el equipo Panasonic conectado mediante HDMI y acceder a él rápidamente. Continúe utilizando el control remoto de su televisor para utilizar el equipo, apuntándolo al televisor.



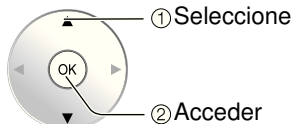

① Pulse 

② Seleccione el equipo al que quiera acceder.



Sólo puede seleccionar los elementos disponibles.

■ **Control remoto del televisor disponible**

	Mover el cursor/Seleccionar
	Configurar/Acceder
	Volver al menú anterior
	Visualizar el menú de funciones del equipo
	Disponible cuando se visualiza la finalidad de las teclas

③ Utilice el equipo con el control remoto del televisor, apuntándolo al televisor.

- Para utilizar el equipo, lea el manual del mismo.

Cuando se selecciona “Fijar” (pág. 25), el televisor se enciende automáticamente y cambia a la entrada HDMI apropiada siempre que el equipo compatible con “EZ Sync” se enciende inicialmente y se selecciona el modo de reproducción.

Cuando se selecciona “Fijar” (pág. 25) y se apaga el televisor, todos los equipos compatibles con EZ Sync que están conectados se apagan también automáticamente.

- La DIGA (Grabadora DVD de Panasonic) no se apagará si aún está en el modo de grabación.

Aviso: El televisor permanece encendido aunque se apague el equipo compatible con EZ Sync.

“Interno” es el ajuste predeterminado. Para poner el sistema de cine para casa como altavoces predeterminados, cambie la configuración de altavoces predeterminada de “Interno” a “Externo”. El sonido saldrá del sistema de cine para casa siempre que se suministre alimentación al televisor.

Si se pulsa la tecla “ONE TOUCH PLAY” en el control remoto del equipo para el sistema de cine para casa, la secuencia de operaciones siguientes se realiza automáticamente.

- ① La alimentación del sistema de cine para casa se conecta y empieza la reproducción.
- ② El televisor se enciende y se muestra la pantalla de reproducción.
- ③ El audio se silencia y el televisor cambia al modo de cine para casa.

Bloqueo

Puede bloquear canales ó programas especificados para impedir que los niños vean su contenido censurable.

1 Visualice el menú



2 Seleccione "Bloqueo".

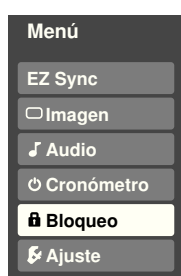

Cada vez que visualice el menú Bloqueo se le pedirá que introduzca su contraseña.

3 Introduzca su contraseña de 4 dígitos.

Para ver un programa bloqueado ó cambiar los ajustes de calificación deberá introducir un código de 4 dígitos.

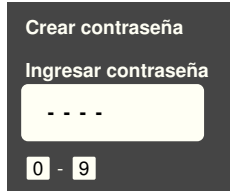
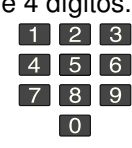
- Si es la primera vez que introduce una contraseña, introduzca el número dos veces en orden para registrarlo.

■ **Pulse para salir de la pantalla de menú**



Precaución

- Anote su contraseña por si la olvida. (Si ha olvidado su contraseña, consulte a su concesionario local.)

Nota

- Cuando seleccione un canal bloqueado se visualizará un mensaje que le permitirá ver el canal si usted introduce su contraseña.

4 Seleccione el modo de bloqueo.

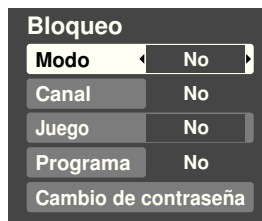

- **No:** Desbloquea toda la configuración de bloqueo de "Canal", "Juego" y "Programa".
- **Total:** Bloquea todas las entradas independientemente de la configuración de bloqueo "Canal", "Juego" y "Programa".
- **Usuario:** Bloquea las entradas especificadas de "Canal", "Juego" y "Programa".

5 Seleccione el elemento

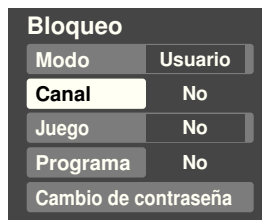

- "Canal", "Juego" y "Programa" se pondrán grises a menos que se seleccione "Usuario" en "Modo".

6 Establezca



■ Para seleccionar el canal ó la clasificación del programa que va a bloquear

Bloqueo de canal

Seleccione hasta 7 (1-7) canales para bloquearlos. Estos canales se bloquearán independientemente de la clasificación del programa.

- ① Seleccione “Modo” y póngalo en “Usuario”.
- ② Seleccione el canal que va a bloquear.

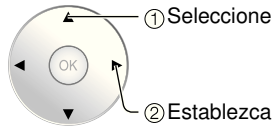
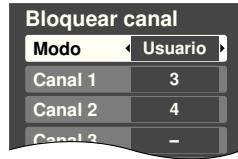

- Para bloquear/desbloquear todos los canales: Seleccione “Modo” y póngalo en “Total” o en “No”.
- Total: Bloquea todos los canales
No: Desbloquea todos los canales

Juego

Bloquea Canal 3, Canal 4 y las entradas externas. Seleccione “Juego” en ⑤ y póngalo en “Sí”.

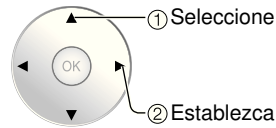

Sí: Bloquea
No: Desbloquea

Bloqueo de programa

■ Para establecer el nivel de clasificación La tecnología “V-chip” permite que los programas restringidos sean bloqueados según las clasificaciones de televisión.

- ① Select “Mode” and set to “Sí”.

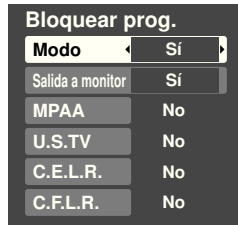

- ③ Seleccione la clasificación que va a bloquear.



Ejemplo de “MPAA” (clasificaciones para películas de los EE.UU.)

No	Sin clasificación
G	Público en general: Todos los públicos
PG	Se recomienda el acompañamiento de los padres
PG-13	Aviso para los padres: No es apropiado para menores de 13 años
R	Restringido: Los menores de 17 años necesitan ser acompañados por los padres ó una persona adulta
NC-17	No se admite que ningún menor de 17 años vea el programa
X	Adultos solamente

- Para obtener otra información (pág. 42)

■ Para desactivar la grabación del programa bloqueado

- ➔ Seleccione “Salida a monitor” y póngalo en “Sí”.

- ② Seleccione la categoría de calificación que quiera seguir.

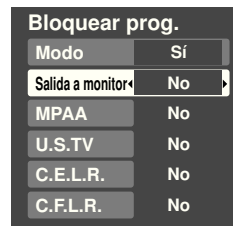
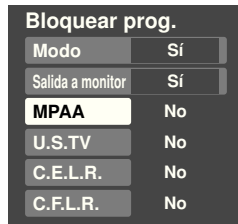

Sí: Activa la salida del terminal del monitor para los programas que han sido establecidos en “Bloqueo”.
No: Desactiva la salida del terminal del monitor para los programas que han sido establecidos en “Bloqueo”.

- MPAA: Clasificaciones para películas de los EE.UU.
- U.S.TV: Clasificaciones para programas de televisión de los EE.UU.
- C.E.L.R.: Clasificaciones para el inglés de Canadá
- C.F.L.R.: Clasificaciones para el francés de Canadá

■ Para cambiar la contraseña

- ① En ④, seleccione “Cambiar código” y pulse OK
- ② Introduzca dos veces la nueva contraseña de 4 dígitos.

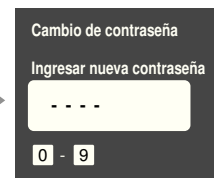
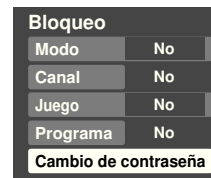

Cambiar código

Nota

- Este televisor ha sido diseñado para soportar el “Downloadable U.S. Region Rating System” cuando se encuentre disponible. (Sólo está disponible en los EE.UU.)
- La clasificación No es independiente de otras clasificaciones.
- Cuando bloquee una edad específica basándose en el nivel de clasificación, la clasificación No y cualquier otra clasificación más restrictiva también se bloqueará.

Edición y configuración de canales

Los ajustes del canal actual se pueden cambiar según sus necesidades y las condiciones de la recepción.

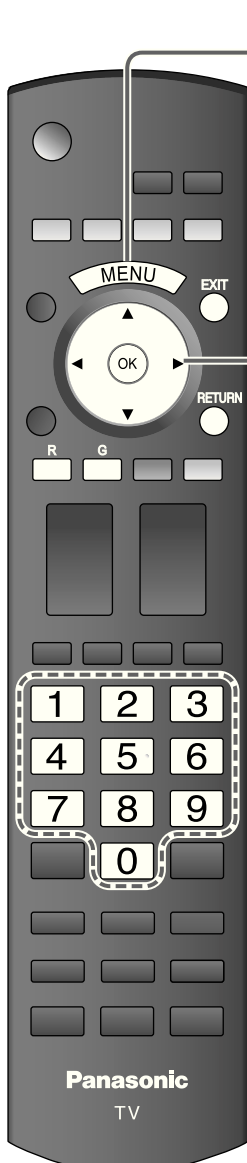

1 Visualice el menú

2 Seleccione "Ajuste".

3 Seleccione "Programa canal".

4 Seleccione la función

5 Establezca

■ Pulse para salir de la pantalla de menú

EXIT

Auto

Ajuste automático

Manual

Ajuste manual

Medidor de señal

Compruebe la intensidad de la señal.

■ Para restablecer los ajustes del menú Ajuste

- 1 Seleccione "Restaurar" en el menú Ajuste (3) y pulse OK.
- 2 Introduzca su contraseña de 4 dígitos con los botones de números.
- 3 Seleccione "Sí" en la pantalla de confirmación y pulse OK.

Busca y agrega automáticamente los canales que pueden recibirse a la memoria.

① **Seleccione “Entrada ANT”**

➔ Seleccione Cable ó Antena (pág. 17)

② **Seleccione “Auto”**

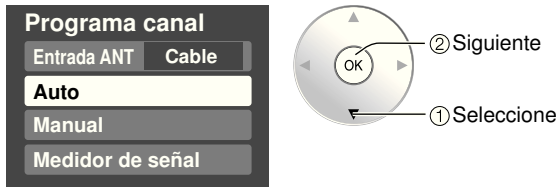

③ **Seleccione el modo de exploración** (pág. 17)

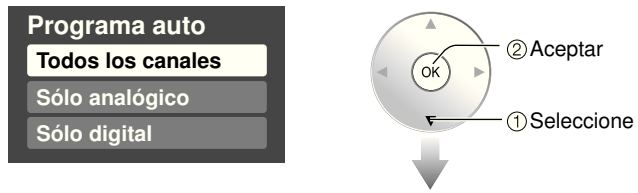

Las configuraciones se hacen automáticamente

- Vaya al paso ⑤ de abajo después de completar el ajuste.
- Todos los canales memorizados previamente se borrarán.

Utilice este procedimiento cuando cambie la configuración de los canales de recepción ó cuando cambie la visualización de los canales. Además, utilícelo también para agregar ó brincar manualmente canales que se encuentran en la lista de canales.

① **Seleccione “Editar”**

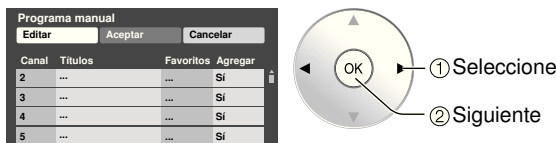

② **Seleccione el elemento que quiera editar.**

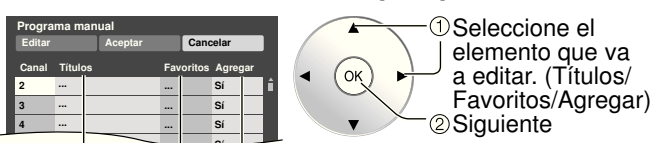

- **Títulos:** Cambio del identificador de emisoras
- **Favoritos:** Registra los canales en la lista de favoritos.
- **Agregar:** Agrega ó brinca canales Encendido/apagado de sintonía secuencial

Vaya a la página siguiente.

Vuelva a la página anterior.

③ **Edite**

● **Títulos**

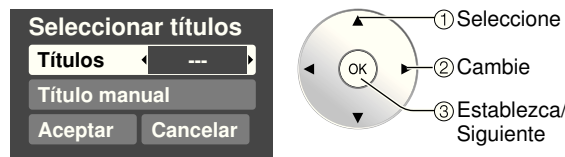

Títulos

Seleccione el identificador de emisoras.

Título manual

Cambio de nombre (máximo de 7 caracteres disponibles)

● **Favorito**



Configurar favorito

Seleccione el número.

● **Agregar**

- Pulse OK para seleccionar “Sí” (agregar) ó “No” (brincar).

④ **Mueva el cursor al número del canal**

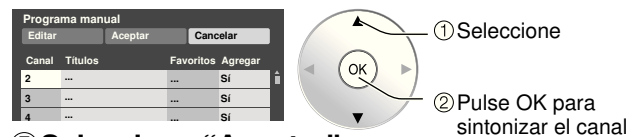

⑤ **Seleccione “Aceptar”**



Para cancelar la edición

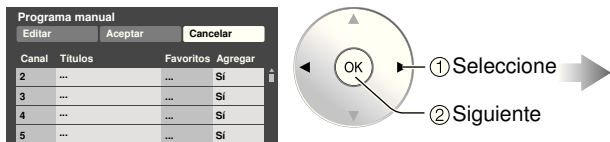

Las modificaciones se perderán.
¿Continuar?

Sí No



Compruebe la intensidad de la señal si se encuentra interferencia ó se congela una imagen digital.

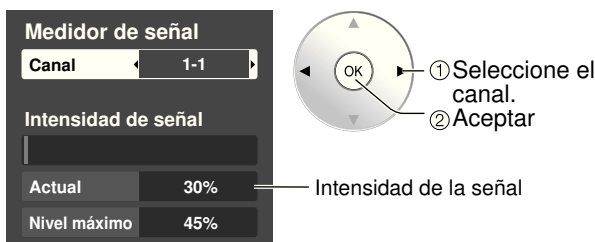

- Si la señal es débil compruebe la antena. Si no encuentra ningún problema, consulte a su concesionario local.

Nota

- No está disponible si se selecciona “Cable” en “Entrada ANT” (vea más arriba).
- Sólo es eficaz para los canales digitales.

● Mientras está activado “Bloqueo” (pág. 28), si se selecciona Auto/Manual/Medidor de señal, se visualizará “Ingresar contraseña”.

Títulos de entradas/Salida a monitor/

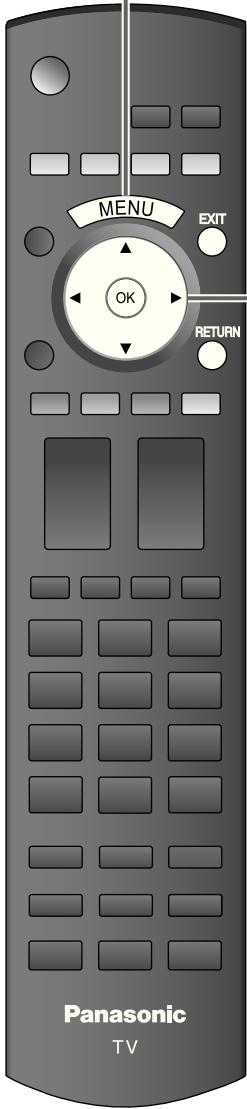

1 Visualice el menú



2 Seleccione "Ajuste".



3 Seleccione "Dispositi. Externos" ó "CC".

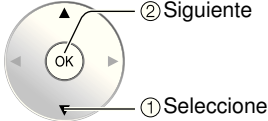

4 (Dispositi. Externos) Seleccione "Títulos de entradas" ó "Salida a monitor"



■ Pulse para salir de la pantalla de menú



5 Establezca _____

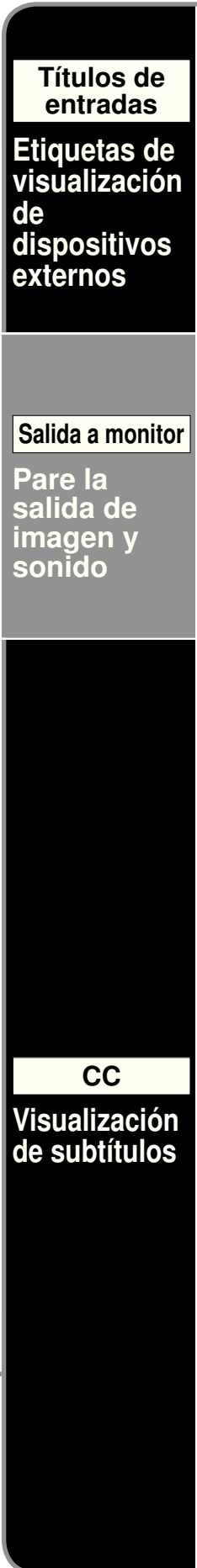

Títulos de entradas

Etiquetas de visualización de dispositivos externos

Salida a monitor

Pare la salida de imagen y sonido

CC

Visualización de subtítulos

Subtítulos

Los dispositivos conectados a los terminales de entrada externos se pueden etiquetar para identificarlos más fácilmente durante la selección de entrada. (En el modo de selección de entrada de la página 20 ②)

■ Seleccione el terminal y la etiqueta del equipo externo.

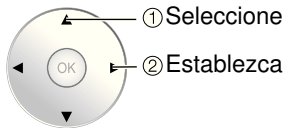
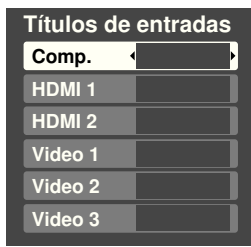

- Terminales: Comp./HDMI1-2/Video1-3
- Etiqueta: BRINCAR*/VCR/DVD/CABLE/DBS/PVR/JUEGO/AUX/[BLANCO]

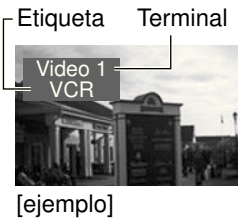

* Si se selecciona "BRINCAR", al pulsar el botón TV/VIDEO se omitirá la entrada.

[ejemplo]

Para impedir el aullido y la oscilación de la imagen, detenga la salida de la imagen y el sonido especificados en este menú (pág. 24)

■ Seleccione el terminal y ponga "No"



- Seleccione "No" para detener la salida de imagen y sonido. (Video 1/Video 2/Video 3)
- Comp.1/HDMI 1/HDMI 2 no pueden dar salida a señales de vídeo, independientemente del ajuste de "Salida a monitor". Cuando se conecte un equipo (STB, DVD, etc.) a los terminales HDMI ó COMPONENT sólo se podrán obtener señales de audio. Por los terminales de salida no pueden pasar señales de vídeo.

La televisión incluye un decodificador incorporado capaz de proporcionar una visualización de texto del audio. El programa que esté siendo transmitido deberá tener información de subtítulos ocultos (CC). (pág. 43)

■ Seleccione el elemento y establézcalo.

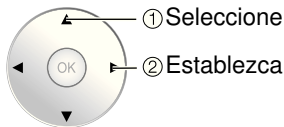
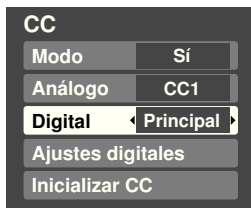

- Modo** Seleccione "Sí" (cuando no se utilice "No").
- Análogo** (Elija el servicio de subtítulos de las emisiones analógicas.)
 - CC1-4: Información relacionada con las imágenes (Aparece en la parte inferior de la pantalla.)
 - T1-4: Información textual (Aparece en toda la pantalla.)
- Digital** (El menú Subtítulos digitales le permite configurar la forma en que va a ver los subtítulos digitales.)

● La configuración en "Análogo" ó "Digital" depende de la emisora.

Presione para seleccionar la opción.
 ● "Principal", "Secund.", "Servicio 3", "Servicio 4", "Servicio 5", "Servicio 6"

■ Para hacer configuraciones de visualización más a fondo en los programas digitales

- ① Seleccione "Ajustes digitales" y pulse OK.
- ② Seleccione el elemento y establézcalo.

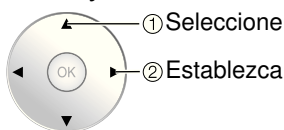

- Tamaño: Tamaño del texto
- Letra: Fuente del texto
- Estilo: Estilo del texto (Elevado, Deprimido, etc.)
- Frente: Color del texto
- Opacidad frontal: Opacidad del texto
- Fondo: Color de la caja de texto
- Fondo oscuro: Opacidad de la caja de texto
- Contorno: Color del contorno del texto (Identifique las opciones de configuración en la pantalla.)

■ Para restablecer la configuración

Seleccione "Inicializar CC" y pulse OK.

Utilización del temporizador

El televisor se puede encender/apagar automáticamente en la fecha y a la hora designadas.

- El reloj deberá estar puesto en hora antes de hacer los ajustes de la hora de encendido/apagado. (pág. 16)
- El cronómetro de apagado y el temporizador de encendido / apagado no funcionará si se establece "Autoencendido". (pág. 25)



1 Visualice el menú



2 Seleccione "Cronómetro".

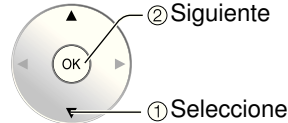
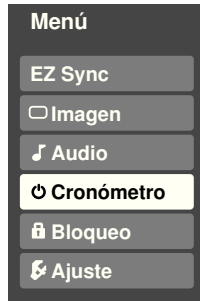

3 Seleccione el temporizador que va a establecer.

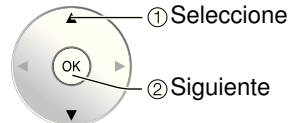
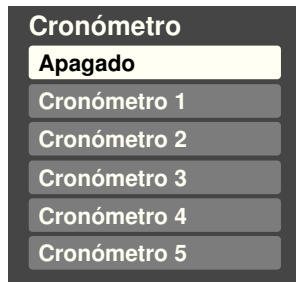

- Apagado** Se apaga automáticamente.
- Cronómetro 1** Se enciende automáticamente. (Se pueden establecer 5 temporizadores.)
- Cronómetro 5**

■ Pulse para salir de la pantalla de menú



■ Para volver a la pantalla anterior



4 Establezca el temporizador.

■ Para establecer "Apagado" (Temporizador de apagado)

Pulse para que la unidad se apague automáticamente después de transcurrir un tiempo preseleccionado.

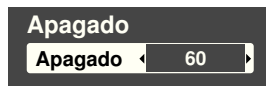

- 0/30/60/90 (minutos)

■ Para establecer "Cronómetro 1-5" (Temporizador de encendido/apagado)

Seleccione el elemento y establézcalo.



- Canal** El canal que va a encenderse
- Día** El día de encendido
DOM, LUN, MAR, MIE, JUE, VIE, SAB,
(Visualiza la fecha futura más próxima)
LUN-VIE, SAB-DOM, DIARIO, C/U DOM, C/U LUN,
C/U MAR, C/U MIE, C/U JUE, C/U VIE, C/U SAB
- Encender** Seleccione el canal
- Apagar** Seleccione el día
- Fijar** Ajuste del temporizador (Sí/No)

Nota

- El televisor se apaga automáticamente después de pasar 90 minutos cuando se enciende mediante el Cronómetro. Esto se cancelará si se selecciona Apagar ó se presiona una tecla.

Operación del equipo periférico

Puede controlar los componentes de otros fabricantes utilizando el control remoto de este televisor.

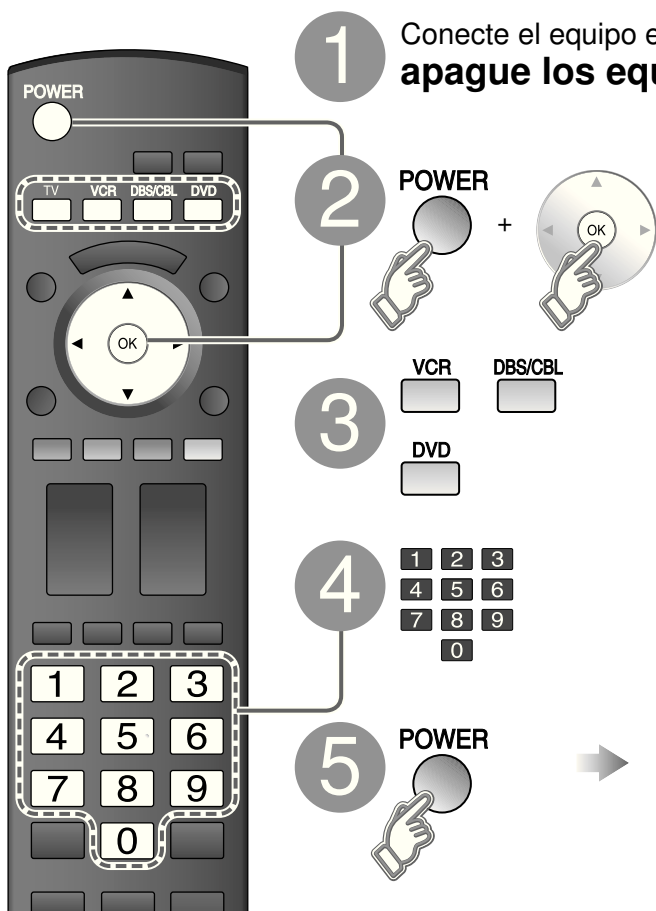

1 Conecte el equipo externo al televisor y **apague los equipos externos.**

2 **Pulse simultáneamente ambos botones durante más de 3 segundos.**

- Suelte los botones cuando los botones de selección de equipo empiecen a parpadear.

3 **Seleccione el equipo** con el botón de selección de equipo.

- El botón seleccionado permanece encendido (los demás botones no se encienden).

4 **Introduzca el equipo con un código de mando a distancia de 4 dígitos.** (pág. 39-41)

5 **Confirme el equipo con el mando a distancia.** (pág. 38)

- El dispositivo externo se enciende.

■ **Pulse para volver al modo de TV**



Precaución

- El registro fallará si se introduce el código equivocado ó si tarda más de 30 segundos en registrarse.

Para encontrar un código que no está en la lista de códigos

Este procedimiento busca todos los códigos, y recibe el nombre de “método secuencial”.

① Después del paso ③ de más arriba, cambie el código y pruebe.

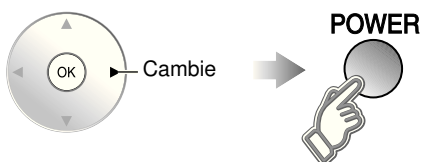

➔ Opere el equipo con el mando a distancia. (pág. 38)

- Repita hasta encontrar el código.
- Puede que tengan que hacerse muchos intentos antes de encontrar el código correcto.

② Cuando se encuentre el código correcto.

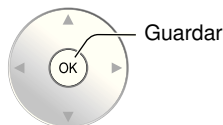

Conexiones AV recomendadas

Estos diagramas muestran nuestras recomendaciones sobre cómo conectar el televisor a varios equipos. Para hacer otras conexiones, consulte las instrucciones de cada equipo y las especificaciones (pág. 48). Para obtener ayuda adicional, visite nuestro sitio Web www.panasonic.com.

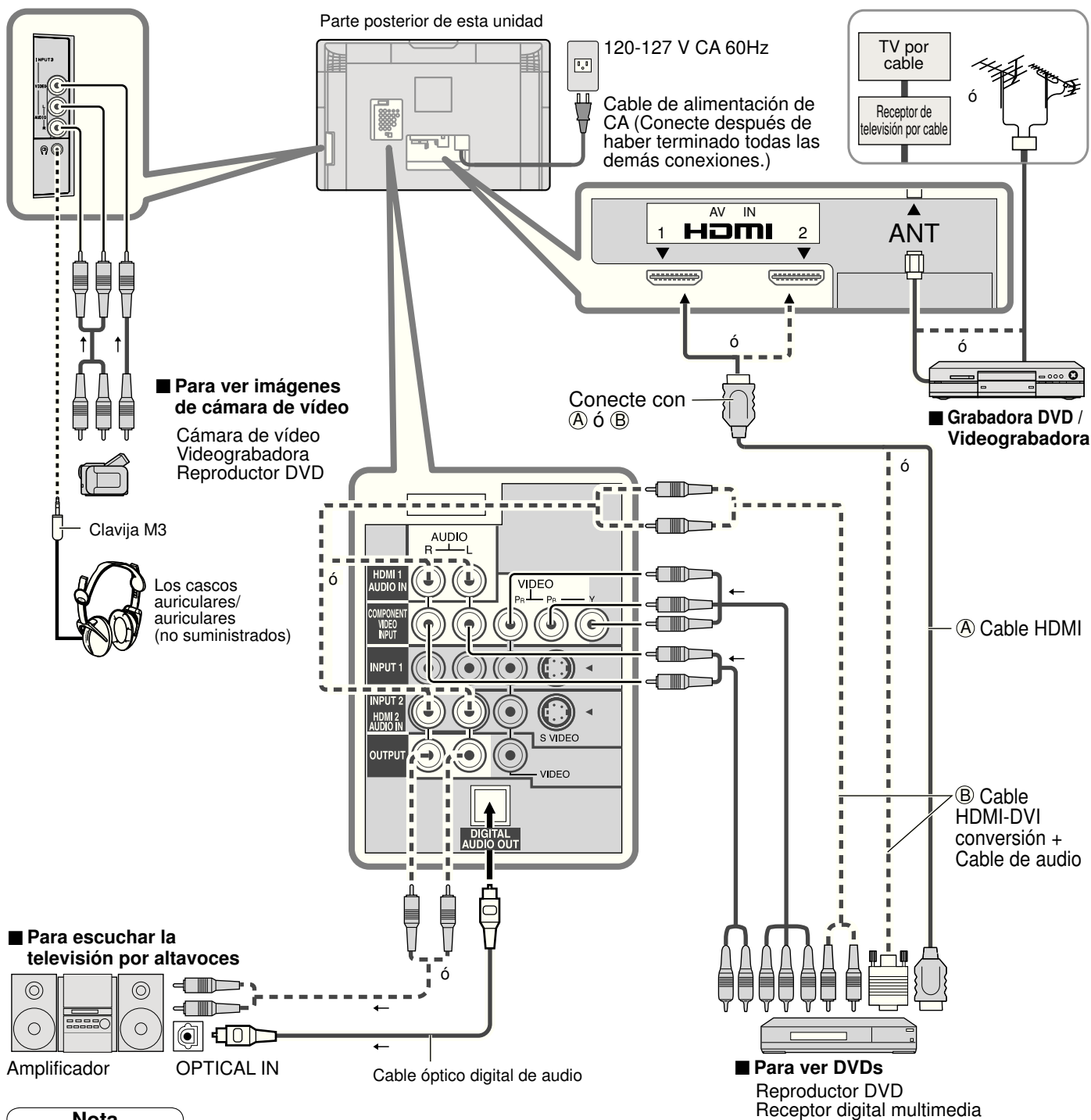

Nota

- Las señales de entrada de vídeo y audio conectadas a un terminal especificado en "Salida a monitor" (págs. 32) no pueden salir por los terminales "OUTPUT". Sin embargo, sí se obtendrá salida de audio por el terminal "DIGITAL AUDIO OUT".
- Para impedir el aullido y la oscilación de la imagen, establezca la configuración "Salida a monitor" cuando conecte la videograbadora mediante una conexión en bucle. (pág. 24, 32)

- Cuando se conecte un equipo (STB, DVD, etc.) a los terminales HDMI ó COMPONENT sólo se podrán obtener señales de audio. Por los terminales de salida no pueden pasar señales de vídeo.
- Cuando se reciban señales de canales digitales, todos los formatos digitales se convertirán en sentido descendente a vídeo NTSC compuesto para salir por los terminales OUTPUT.

Siga los diagramas de conexiones de abajo para hacer el control HDAVI de un solo equipo AV como, por ejemplo, una grabadora DIGA/DVD, un equipo de cine para casa RAM ó un reproductor de cine para casa de Panasonic.

Consulte la página 26-27 para conocer la configuración del menú Ajuste e información de control adicional.

- Los cables HDMI y/u ópticos no son suministrados.

Si se cambia la conexión (o configuración) del equipo compatible con el control HDAVI, desconecte la alimentación de esta unidad y vuelva a conectarla mientras la alimentación de todos los equipos está conectada (para que esta unidad reconozca correctamente el equipo conectado) y compruebe que funcione el equipo DIGA, el equipo de cine para casa RAM y el reproductor de cine para casa.

Nota

- Se recomienda HDMI 1.

Cuando se conecta a HDMI 2, ponga el modo de entrada en HDMI 2 (pág. 20) inicialmente antes de conectar a HDMI 2. Después de hacer la conexión, confirme las funciones de control de HDMI (págs 26-27).

■ Conexión de esta unidad a una grabadora DVD y amplificador AV

Cuando utilice un receptor de audio-vídeo “EZ Sync” y una grabadora DIGA compatible, utilice una conexión en cadena como se muestra abajo.

■ Conexión de esta unidad a DIGA, sistema de cine para casa RAM o reproductor de cine para casa

- Para DIGA: Conecte con cable HDMI
- Para equipo de cine para casa RAM ó reproductor de cine para casa: Conecte con cable HDMI y con cable de audio. Si no conecta el cable de audio no puede oír el programa de televisión a través del sistema de cine para casa.

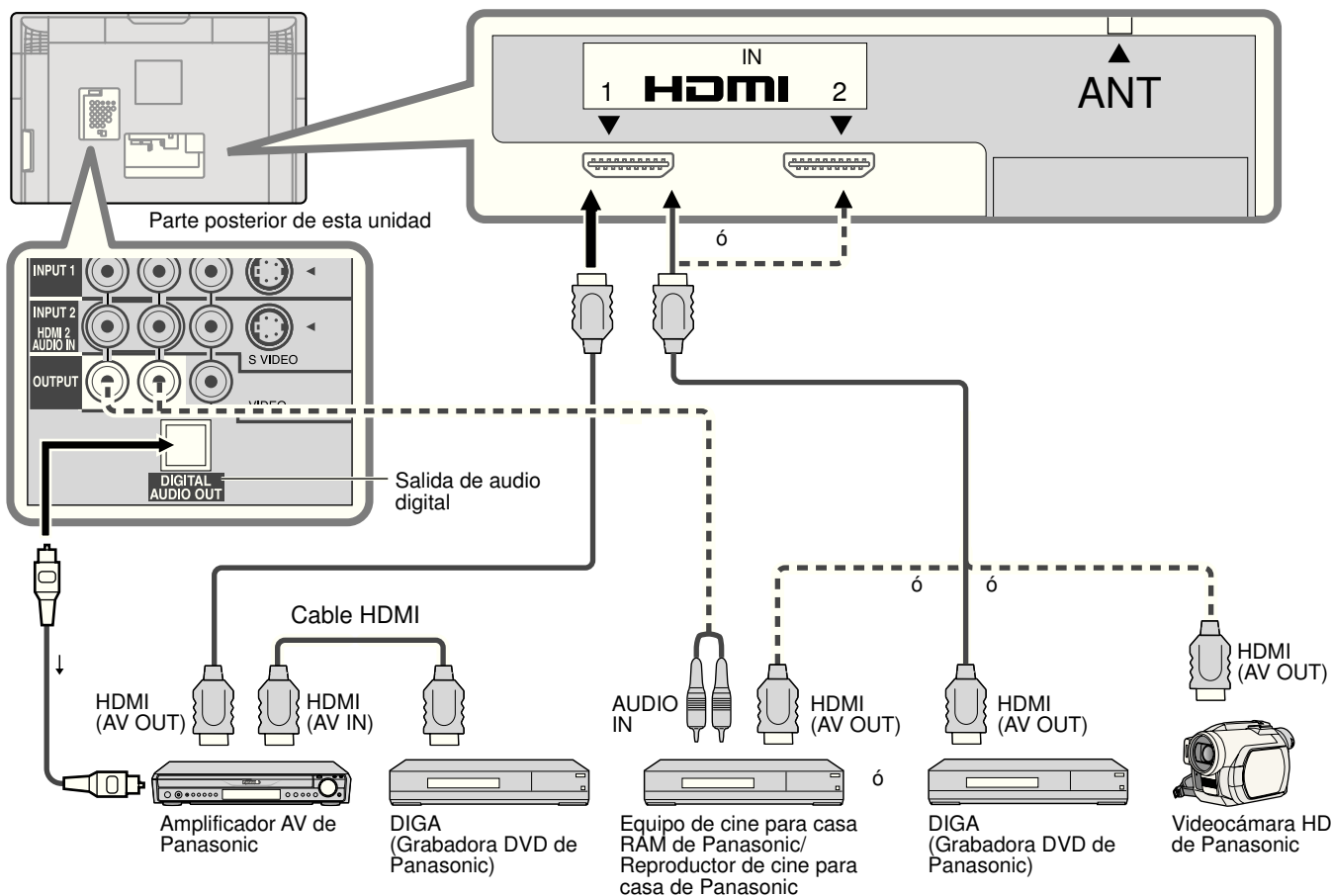

- Con esta unidad se puede controlar un amplificador AV y un equipo DIGA.
- Asegúrese de conectar el amplificador AV entre esta unidad y el equipo DIGA.

■ Configuración de esta unidad después de la conexión

Después de hacer las conexiones como se muestra arriba, ponga “EZ Sync” (bajo “Ajuste EZ Sync”) en “Sí” utilizando el menú Ajuste (pág. 26-27).

Nota

- Los equipos HDMI individuales tal vez requieran configuraciones de menús específicas adicionales para cada modelo. Consulte sus manuales de instrucciones respectivos.
- Cuando el audio de otro equipo conectado a esta unidad a través de HDMI salga utilizando “DIGITAL AUDIO OUT” de esta unidad, el sistema cambiará a audio 2CH. (Cuando conecte a un amplificador AV a través de HDMI podrá disfrutar de un sonido de calidad más alto.)

Operaciones del mando a distancia/Lista de códigos

A continuación se explica cómo controlar dispositivos externos con el mando a distancia.





























- Registre los códigos de mando a distancia (pág. 35) si quiere controlar un dispositivo externo de otro fabricante. (pág. 39-41)

Nota

- La operación puede resultar imposible dependiendo de la capacidad de memoria disponible del mando a distancia. Este mando a distancia no ha sido diseñado para controlar todas las operaciones de todos los modelos.

■ Lista de operaciones del mando a distancia

Esta tabla define qué teclas pueden utilizarse después de la programación (si resulta necesario) estando en el modo de mando a distancia seleccionado, VCR, DBS/CBL, DVD.

NOMBRE DE TECLA	MODO DE VIDEOGRABADORA	MODO DBS/CBL		MODO DVD
		(DBS)	(CBL)	
	Alimentación	Alimentación	Alimentación	Alimentación
	—	Lista	Lista	DVD AUDIO
	Conmutador de entrada de televisión	Conmutador de entrada de televisión	Conmutador de entrada de televisión	Conmutador de entrada de televisión
	—	Menú	Menú	Funciones
	—	Salida	Salida	—
	—	arriba/abajo/derecha/izquierda	arriba/abajo/derecha/izquierda	arriba/abajo/derecha/izquierda
	—	Seleccione	Seleccione	Introducir
	—	Guía	Guía	Submenú
	—	PPV/VOD	PPV/VOD	Retorno
	—	Rojo	A	Rojo
	—	Verde	B	Verde
	—	Azul	C	Azul
	—	Amarillo	D	Amarillo
	Canal superior/inferior	Canal superior/inferior	Canal superior/inferior	Canal superior/inferior
	Subida/bajada del volumen del televisor	Subida/bajada del volumen del televisor	Subida/bajada del volumen del televisor	Subida/bajada del volumen del televisor
	—	Aspecto	Aspecto	—
	—	Favorito	Favorito	Navegador directo
	Visualización en pantalla	Información	Información/Visualización/OSD	Visualización en pantalla
	Silenciamiento de televisión	Silenciamiento de televisión	Silenciamiento de televisión	Silenciamiento de televisión
	0-9	0-9	0-9	0-9
	—	Último canal	Último canal	Selección de unidad
	—	Subcanal	Música	PROG (Subcanal)
	—	Página abajo/arriba	Página abajo/arriba	Salto hacia adelante/atrás
	Conmutador TV/VCR	Conmutador TV/DBS	Conmutador TV/CBL	—
	Retroceso/Avance rápido	Retroceso/Avance rápido	Retroceso/Avance rápido	Retroceso/Avance
	Grabación de videograbadora	Grabación PVR *1	Grabación PVR *1	Grabación
	Parada	Parada	Parada	Parada
	Pausa	Pausa	Pausa	Pausa
	Reproducción	Reproducción	Reproducción	Reproducción

*1: Tipo de combinación

■ Lista de códigos de mando a distancia

Convertidor de televisión por cable (^{DBS/CBL})

Marca	Código	Marca	Código	Marca	Código	Marca	Código
A-Mark	0008, 0144	Gibraltar	0003	Penney	0000	Tocom	0012
ABC	0003, 0008, 0237	GMI	0883	Philips	0317, 1305	Torx	0003
Accuphase	0003	GoldStar	0144	Pioneer	0144, 0533, 0877, 1877	Toshiba	0000
Acorn	0237	Hamlin	0009, 0273	Prism	0012	Tristar	0883
Action	0237	Hitachi	0003, 0008, 0009	Pulsar	0000	United Cable	0003, 0276
Active	0237	Insight	0476, 0810	Quasar	0000	US Electronics	0003, 0008, 0276
Americast	0899	Jerrold	0003, 0012, 0276, 0476, 0810	RadioShack	0883	V2	0883
Archer	0237	Memorex	0000	RCA	1256	Videoway	0000
BCC	0276	Mitsubishi	0003	Regal	0273, 0276, 0279	Viewmaster	0883
Bell South	0899	Motorola	0276, 0476, 0810, 1254, 1376	Runco	0000	Vision	0883
British Telecom	0003	Multitech	0883	Samsung	0003, 0144	Vortex View	0883
Century	0008	Nova Vision	0008	Scientific Atlanta	0000, 0003, 0008, 0012, 0237, 0477, 0877, 1877	Zenith	0000, 0525, 0899
Clearmaster	0883	Novaplex	0008	Sony	1006		
ClearMax	0883	NSC	0012	Sprucer	0144		
Cool Box	0883	Pace	0008, 0237, 0877, 1877	Starcom	0003		
Coolmax	0883	Panasonic	0000, 0008, 0107, 0144	Supercable	0276		
Director	0476	Paragon	0000, 0008, 0525	Supermax	0883		
Fosgate	0276			Thomson	1256		
GE	0144						
General Instrument	0003, 0012, 0276, 0476, 0810						

Combinación de Cable/PVR (^{DBS/CBL})

Americast	0899	Motorola	0810, 1376	Scientific Atlanta	0877, 1877	Zenith	0899
General Instrument	0810	Pace	0237, 1877	Sony	1006		
Jerrold	0810	Pioneer	0877, 1877	Supercable	0276		
		RCA	1256	Thomson	1256		

Receptor de satélite (^{DBS/CBL})

Bell ExpressVu	0775	GE	0392, 0566	Motorola	0856, 0869	Samsung	1108, 1109, 1142, 1276, 1377, 1442, 1609
Chaparral	0216	General Instrument	0869	Netsat	0099	SKY	0856, 0099
Crossdigital	1109	GOI	0775, 1775	Next Level	0869	Sony	0639, 1639, 1640
DirecTV	0099, 0247, 0392, 0566, 0639, 0724, 0749, 0819, 1076, 1108, 1109, 1142, 1377, 1392, 1414, 1442, 1609, 1639, 1640, 1749, 1856	Hitachi	0749, 0819, 1250	Optimus	0724	Star Choice	0869
Dish Network System	0775, 1005, 1505, 1775	Houston	0775	Panasonic	0247, 0701, 1786	Star Trak	0869
Dishpro	0775, 1005, 1505, 1775	HTS	0775, 1775	Paysat	0724	Thomson	0392, 0566
EchoStar	0775, 1005, 1505, 1775	Hughes Network Systems	0749, 1142, 1442, 1749	Philips	0099, 0722, 0724, 0749, 0775, 0819, 1076, 1142, 1442, 1749	Tivo	1142, 1442
Expressvu	0775, 1775	Innova	0099	Pioneer	1142, 1442	Toshiba	0749, 0790, 0819, 1285, 1749
Funai	1377	Jerrold	0869	Primestar	0869	UltimateTV	1392, 1640
		JVC	0775, 1775	Proscan	0392, 0566	Uniden	0724, 0722
		LG	1414	RadioShack	0566, 0775, 0869	Voom	0869
		Magnavox	0722, 0724	RCA	0392, 0566, 0775, 1142, 1392, 1442	Zenith	0856, 1856
		McIntosh	0869				
		Memorex	0724				
		Mitsubishi	0749				

Combinación de DBS/PVR (^{DBS/CBL})

DirecTV	0099, 0392, 0639, 1076, 1142, 1377, 1392, 1442, 1640	Dishpro	0775, 1505	Motorola	0869	Sony	0639, 1640
Dish Network System	0775, 1505	EchoStar	0775, 1505	Philips	1142, 1442	Star Choice	0869
		Expressvu	0775	Proscan	0392		
		Hughes Network Systems	1142, 1442	RCA	1392		
				Samsung	1442		

VCR (^{VCR})

A-Mark	0000, 0037, 0240, 0278	Asha	0240	Carver	0035, 0081	Curtis Mathes	0000, 0035, 0060, 0162, 0240, 0278, 0432, 1035
ABS	1972	Astra	0035, 0240	CCE	0278	Cybernex	0240
Admiral	0039, 0047, 0048, 0060, 0209, 0479	Audiovox	0037, 0038, 0278	Cineral	0278	CyberPower	1972
Adventura	0000, 0037, 0240	Avis	0000	Citizen	0000, 0035, 0037, 0209, 0240, 0278, 0479, 1278	Daewoo	0037, 0045, 0278, 1278
Aiko	0278	Beaumarck	0240	Classic	0037	Daytron	0037, 0278
Aiwa	0000, 0037	Bell & Howell	0000, 0035, 0039, 0048, 0479	Colortyme	0035, 0045, 0060, 0278	Dell	1972
Alba	0209, 0278	Broksonic	0002, 0121, 0209, 0479, 1479	Colt	0000	Denon	0042, 0081
Alienware	1972	Calix	0037	Craig	0037, 0047, 0240	DirecTV	0739
Allegro	0039	Candle	0037, 0038	Criterion	0000	Dual	0000
America Action	0278	Canon	0035	Crosley	0000, 0035, 0081	Durabrand	0038, 0039
American High	0035, 0081	Caphehart	0002	Crown	0278	Dynatech	0000, 0240
Amstrad	0000	Carrera	0240				

Operaciones del mando a distancia/Lista de códigos (Continuación)

■ Lista de códigos de mando a distancia

VCR ()							
Marca	Código	Marca	Código	Marca	Código	Marca	Código
Electrohome	0000, 0037, 0043, 0060, 0209, 0240	Magnin	0240	Quasar	0002, 0035, 0162, 1035	Thomson	0060
Electrohome		Marantz	0035, 0038, 0081			Tisonic	0278
Electrohome		Marta	0037	RadioShack	0000, 0035, 0037, 0047, 0048, 0162, 0240	Tivo	0618, 0636, 0739, 1996
Electrophonic	0037	Matsui	0037, 0209			TMK	0000, 0240
Emerald	0121, 0184	Matsushita	0035, 0162, 0081	Radix	0037	TNIX	0037
Emerex	0032	Media Center PC	1972	Randex	0037	Tocom	0240
Emerson	0000, 0002, 0037, 0043, 0121, 0184, 0209, 0240, 0278, 0479, 1278, 1479	MEI	0035	RCA	0000, 0035, 0042, 0045, 0048, 0060, 0240, 0807, 0880, 1035, 1060	Toshiba	0000, 0043, 0045, 0209, 0240, 0845, 1008, 1145, 1972, 1996
Fisher	0000, 0039, 0047	Memorex	0000, 0035, 0037, 0039, 0162, 0047, 0048, 0209, 0240, 0278, 0479, 1237	Realistic	0000, 0035, 0037, 0047, 0048, 0121, 0162, 0240, 0278	Tosonic	0278
Fuji	0033, 0035	Metz	0037	ReplayTV	0614, 0616	Totevision	0037, 0240
Fujitsu	0000	MGA	0043, 0060, 0240	Ricavision	1972	Touch	1972
Funai	0000, 0037, 0278	MGN Technology	0240	Runco	0039	Trix	0037
Garrard	0000	Microsoft	1972	Samsung	0000, 0038, 0045, 0060, 0240, 0432, 0739, 1014	Ultra	0045, 0278
Gateway	1972	Midland	0240	Samtron	0240	Unitech	0240
GE	0000, 0035, 0048, 0060, 0240, 0807, 1035, 1060	Mind	1972	Sanky	0039, 0048	Vector	0045
Gemini	0060	Minolta	0042	Sansui	0000, 0002, 0067, 0209, 0240, 0479, 1479	Vector Research	0038, 0184
Genexxa	0000, 0037, 0278	Mitsubishi	0000, 0042, 0043, 0047, 0048, 0060, 0067, 0807	Sanyo	0000, 0047, 0240, 0479	Victor	0067
Go Video	0240, 0432, 0614	Motorola	0035, 0048	Scott	0043, 0045, 0184, 0121	Video Concepts	0045
GoldStar	0000, 0035, 0037, 0038, 0039, 0278, 1237	MTC	0000, 0240	Sears	0000, 0033, 0035, 0037, 0039, 0042, 0043, 0045, 0047, 0048, 0060, 0067, 0162, 0209, 1237	Videomagic	0037
Goodmans	0000, 0037, 0081, 0278	MTX	0000	Sharp	0048, 0047, 0032, 0000, 0807	Videosonic	0000, 0240
Gradiente	0000	Multitech	0000, 0039	Shintom	0000, 0039, 0240	Viewsonic	1972
Granada	0042, 0081	NAD	0240	Shogun	0240	Villain	0000
Grundig	0081	NEC	0038, 0067	Siemens	0037	Voodoo	1972
Harley Davidson	0000	Nikko	0037, 0278	Signature	0000, 0035, 0037, 0048, 0060, 0479	Wards	0000, 0060, 0033, 0035, 0037, 0038, 0042, 0043, 0045, 0047, 0048, 0081, 0240, 0479
Harman/Kardon	0038, 0081	Nikkodo	0037, 0278	Singer	0037, 0240	White Westinghouse	0000, 0209, 0278, 0479
Hewlett Packard	1972	Nishi	0240	Sonic Blue	0614, 0616	World	0002, 0209, 0479
HI-Q	0000, 0035, 0047	Niveus Media	1972	Sony	0000, 0032, 0033, 0035, 0047, 0067, 0636, 1232, 1972	XR-1000	0000, 0035, 0240
Hitachi	0000, 0035, 0037, 0042, 0045, 0089	Noblex	0240	Soundmaster	0000	Yamaha	0038
Howard Computers	1972	Northgate	1972	Stack 9	1972	Zenith	0000, 0033, 0037, 0039, 0209, 0278, 0479, 1479
HP	1972	Olympus	0035, 0162	STS	0042		
Hughes Network Systems	0042, 0739	Optimus	0000, 0035, 0037, 0047, 0048, 0162, 0240, 0432, 1062	SV2000	0000	ZT Group	1972
Humax	0739	Orion	0000, 0002, 0121, 0184, 0209, 0240, 0278, 0479, 1479	SVA	0000		
Hush	1972	Panama	0035	Sylvania	0000, 0035, 0043, 0081, 1781		
HYTEK	0000, 0047	Panasonic	0000, 0035, 0162, 0225, 0614, 0616, 1035, 1062, 1244	Symphonic	0000, 0002, 0240		
iBUYPOWER	1972	Penney	0000, 0035, 0037, 0038, 0042, 0047, 0067, 0081, 0162, 0240, 1035, 1237	Systemax	1972		
ITT Nokia	0240	Pentax	0042	Tagar Systems	1972		
Janeil	0240	Philco	0000, 0035, 0081, 0209, 0479	Tandy	0000		
Jensen	0067	Philips	0000, 0035, 0048, 0045, 0081, 0162, 0209, 0616, 0618, 0739	Tatung	0000, 0048, 0067, 0081		
JVC	0067	Pilot	0037	Teac	0000, 0067		
KEC	0037, 0278	Pioneer	0042, 0067, 0081, 0162	Technics	0000, 0035, 0037, 0162		
Kenwood	0038, 0067	Polk Audio	0081	Teknika	0000, 0035, 0037		
Kodak	0035, 0037	Portland	0278	Telecorder	0240		
KTV	0000	Profitronic	0240	Tevion	0479		
LG	0037, 0038, 0240	Proscan	0060, 1060	Thomas	0000, 0002		
Linksys	1972	Protec	0000				
Lloyd's	0000, 0038, 0240	Pulsar	0039, 0240, 0278				
Loewe	0081	Pulser	0240				
Logik	0000, 0240	Quartz	0035, 0047				
Lumatron	0278						
LXI	0000, 0037, 0042, 0067						
M Electronic	0240						
Magnasonic	0000, 0037, 0240, 0278, 1278						
Magnavox	0000, 0035, 0037, 0039, 0048, 0081, 0240, 0618, 1781						

Combinación de DBS/PVR (^{DBS/CBL})

Marca	Código	Marca	Código	Marca	Código	Marca	Código
Hughes Network Systems	0739	Philips	0739				
		Samsung	0739				

PVR (^{DBS/CBL})

ABS	1972	Hughes Network Systems	0739	Northgate	1972	Tagar Systems	1972
Alienware	1972			Panasonic	0616	Tivo	0618, 0636, 0739
CyberPower	1972	Humax	0739	Philips	0618, 0739	Toshiba	1008, 1972, 1996
Dell	1972	Hush	1972	RCA	0880	Touch	1972
DirecTV	0739	iBUYPOWER	1972	ReplayTV	0614, 0616	Viewsonic	1972
Gateway	1972	Linksys	1972	Samsung	0739	Voodoo	1972
Hewlett Packard	1972	Media Center PC	1972	Sonic Blue	0614, 0616	ZT Group	1972
Howard Computers	1972	Microsoft	1972	Sony	0636, 1972		
		Mind	1972	Stack 9	1972		
HP	1972	Niveus Media	1972	Systemax	1972		

DVD (^{DVD})

3D LAB	0503, 0539	Funai	0675, 1268	Minato	0752	Samsung	0490, 0573, 0744, 0820, 0899, 1044, 1075
Aiwa	0641	GE	0522, 0815	Mintek	0839		
Akai	0695, 0899	Go Video	0573, 0741, 0744, 0869, 1044, 1075	Mitsubishi	1521, 0521	Sansui	0695
Alba	0672			NAD	0591, 0741	Sanyo	0675, 0695
Alco	0790	GoldStar	0741, 0869	NEC	0785, 0869	Schwaiger	0752
Allegro	0869	Goodmans	0790	Onkyo	0503, 0627, 0792	Sharp	0630, 0675, 0752, 1256
Apex Digital	0533, 0672, 1020, 1056, 1061	Gradiente	0490, 0651	Optimus	0571	Shinsonic	0533, 0839
Arrgo	1023	Grundig	0539	Oritron	0651	Slim Art	0784
Audiovox	0790	Harman/Kardon	0582	Palsonic	0672	Sonic Blue	0573, 0869
Blue Parade	0571	Hitachi	0573, 0664	Panasonic	0503, 0490, 0571, 0703, 1362, 1462, 1490, 1762, 2006, 2016, 2026, 1779	Sony	0533, 0864, 1033, 1431, 1533
Blue Sky	0695	Hiteker	0672	Philips	0503, 0539, 0646, 0675, 1267, 1354	Sylvania	0675, 1268
Brandt	0651	Insignia	1268	Pioneer	0525, 0571, 0631	Symphonic	0675, 1268
Broksonic	0695	Integra	0571, 0627	Polaroid	1020, 1061	Teac	0571, 0790
California Audio Labs	0490	JMB	0695	Polk Audio	0539	Technics	0490, 0703
Celestial	1020	JVC	0558, 0623, 0867, 1164	Presidian	0675	Tevion	0651
Centrex	0672	Kawasaki	0790	Proceed	0672	Theta Digital	0571
CineVision	0869	Kenwood	0490, 0534	Proscan	0522	Thomson	0522
Clairtone	0571	KLH	0790, 1020	Qwestar	0651	Toshiba	0503, 0539, 0573, 0695, 1045, 1154
Creative	0503, 0539	Kloss	0533	Radionette	0741	Universum	0591
CyberHome	0816, 0874, 1023, 1129	Koss	0651, 1061	RadioShack	0571	Urban Concepts	0503, 0539
		Lasonic	0627	RCA	0522, 0571, 0790, 0822, 1022, 1132	US Logic	0839
		Lecson	1533	Realistic	0571	Venturer	0790
Daewoo	0784, 0869, 1172	LG	0591, 0741, 0869	Reoc	0752	Xbox	0522
Denon	0490, 0634	LiteOn	1058	Rio	0869	Yamaha	0490, 0539, 0545
Digitrex	0672	Loewe	0741	Rotel	0623	Zenith	0503, 0591, 0741, 0869
Disney	0675	Magnasonic	0651, 0675	Saba	0651	Zeus	0784
Dual	0675	Magnavox	0503, 0539, 0646, 0675, 1268	Sampo	0752		
DVD2000	0521	Marantz	0503, 0539, 0675				
Emerson	0591, 0675, 1268	McIntosh	1533				
Enterprise	0591	Medion	0651				
Entivo	0503, 0539	Memorex	0695				
ESA	1268	Microsoft	0522				
Firstline	0651						

Grabadora DVD (^{DVD})

Apex Digital	1056	LG	0741	Pioneer	0631	Sylvania	0675
CyberHome	1129	Magnavox	0646, 0675	RCA	0522	Zenith	0741
Funai	0675	Panasonic	0490, 2006, 2016, 2026	Samsung	0490		
Go Video	0741			Sharp	0675		
JVC	1164	Philips	0646	Sony	1033, 1431		

Lista de clasificaciones para el bloqueo

La tecnología “V-chip” le permite bloquear canales ó programas según calificaciones estándar establecidas por la industria del entretenimiento. (pág. 29)

■ GRÁFICA DE CLASIFICACIONES DE PELÍCULAS PARA LOS EEUU (MPAA)

No	CONTIENE PROGRAMAS SIN RESTRICCIONES Y PROGRAMAS NA (NO APLICABLES). Las películas no tienen restricciones ó las restricciones no son aplicables.
G	PÚBLICO EN GENERAL. Se admiten a todos los públicos.
PG	SE SUGIERE LA SUPERVISIÓN DE LOS PADRES. Algún material puede no ser apropiado para los niños.
PG-13	SE RECOMIENDA ENCARECIDAMENTE LA SUPERVISIÓN DE LOS PADRES. Algún material puede no ser apropiado para los niños menores de 13 años.
R	RESTRINGIDAS. Los jóvenes menores de 17 años y los niños necesitan estar acompañados de sus padres ó una persona adulta que los supervise.
NC-17	NO SE ADMITE AL PÚBLICO MENOR DE 17 AÑOS.
X	ADULTOS SOLAMENTE.

■ GRÁFICA DE CLASIFICACIONES DE PROGRAMAS DE TV PARA LOS EEUU (U. S. TV)

Grupo basado en edad	Clasificación basada en edad	Posibles selecciones de contenido	Descripción
NR (Si clasificación)	TV-NR	● Viewable (Visible) ● Blocked (Bloqueado)	No clasificado.
Youth	TV-Y	● Viewable (Visible) ● Blocked (Bloqueado)	Todos los niños. Los temas y elementos en este programa están especialmente diseñados para un público infantil, incluyendo niños de 2-6 años.
	TV-Y7	● FV (Bloquear FV) ● Viewable (Visible) ● Blocked (Bloqueado)	Dirigido a niños mayores. Los temas y elementos en este programa pueden incluir ligera violencia física ó cómica, ó puede asustar a niños menores de 7 años.
Guidance	TV-G	● Viewable (Visible) ● Blocked (Bloqueado)	Audiencia General. Contiene poca ó nada de violencia, nada de lenguaje fuerte, y poco ó nada de diálogo ó situaciones con contenido sexual.
	TV-PG	● D,L,S,V (Todas seleccionadas) ● Cualquier combinación de D, L, S, V	Guía de los padres sugerida. El programa puede contener lenguaje obsceno infrecuente, violencia limitada, diálogos ó situaciones sexualmente sugestivas.
	TV-14	● D,L,S,V (Todas seleccionadas) ● Cualquier combinación de D, L, S, V	Advertencia a los padres. Este programa puede contener temas sofisticados, contenido sexual, lenguaje inapropiado, y violencia más intensa.
	TV-MA	● L,S,V (Todas seleccionadas) ● Cualquier combinación de L, S, V	Sólo audiencia Madura. Este programa puede contener temas para adultos, lenguaje profano, violencia gráfica y contenido sexual explícito.

FV: FANTASIA/ CARICATURAS CON VIOLENCIA V: VIOLENCIA S: SEXO L: LENGUAJE OFENSIVO D: DIALOGO CON CONTENIDO SEXUAL

■ GRÁFICA DE CLASIFICACIONES PARA INGLÉS DE CANADÁ (C. E. L. R.)

E	Exenta - La programación exenta incluye: noticias, deportes, documentales y otros programas de información, entrevistas, videos musicales y programas de variedades.
C	Programación para niños menores de 8 años. Sin lenguaje ofensivo, desnudos ni contenido sexual.
C8+	Programación considerada generalmente aceptable para niños de 8 años y menos. Sin blasfemias, desnudos ni contenido sexual.
G	Programación general para todos los públicos.
PG	Se sugiere la supervisión de los padres. Algún material puede no ser apropiado para los niños.
14+	La programación contiene temas que pueden no ser apropiados para el público menor de 14 años. A los padres se les avisa que no deben dejar ver estos programas a los niños ni a los jóvenes menores de 14 años.
18+	Mayores de 18 años. Programación limitada a los adultos. Contiene escenas de violencia constante ó de excesiva violencia.

■ GRÁFICA DE CLASIFICACIONES PARA FRANCÉS DE CANADÁ (C. F. L. R.)

E	Exenta - La programación exenta.
G	General - Programación para público de todas las edades. No contiene violencia, ó el contenido de la misma es mínimo ó se muestra apropiadamente.
8 ans+	8+ General - No se recomienda para los niños pequeños. La programación es para un público diverso, pero contiene violencia de vez en cuando. Se recomienda la supervisión de adultos.
13 ans+	La programación tal vez no sea adecuada para niños menores de 13 años. Contiene pocas escenas de violencia ó una ó más escenas suficientemente violentas como para afectarlos. Se recomienda encarecidamente la supervisión de personas adultas.
16 ans+	La programación puede que no sea apropiada para menores de 16 años. Contiene frecuentes escenas de violencia ó de mucha violencia.
18 ans+	Programación limitada a los adultos. Contiene escenas de violencia constante ó de mucha violencia.

Precaución

- El sistema V-Chip que se utiliza en este aparato es capaz de bloquear los programas “NR” (no clasificados, no aplicables y ninguno) de acuerdo con las normas de la FCC indicadas en la Sección 15.120(e)(2). Si se elige la opción de bloqueo de programas “NR”, “podrán producirse resultados inesperados y posiblemente confusos, y usted tal vez no pueda recibir anuncios de emergencia ó ninguno de los tipos de programación siguientes”.
 - Anuncios de emergencia (mensajes EAS, avisos del tiempo y otros)
 - Programas locales • Noticias • Política • Anuncios de servicios públicos • Religión • Deportes • Tiempo

Información técnica

Subtítulos (CC)

- Para ver los subtítulos de la emisión digital, coloque la relación de aspecto en "COMP".
(Si está viendo con H-LLENO, JUSTO, ACERC ó 4:3 faltarán caracteres.)
- Los subtítulos no se visualizan cuando usted utiliza la conexión HDMI.
- Si se utiliza para visualizar ó grabar un equipo analógico conectado, los subtítulos (CC) deberán encenderse/apagarse en el equipo conectado.
El ajuste del modo CC del televisor no afectará a la entrada analógica.
Si un programa digital sale en formato analógico, los datos de CC también saldrán en formato analógico.
Si se utiliza un equipo conectado digitalmente para la entrada, los datos de CC deberán activarse en el equipo conectado o en el televisor.
Si se activan los CC en el equipo conectado y en el televisor, los subtítulos de cada unidad se superpondrán.

Relación de aspecto

Los controles de aspecto le permiten elegir el aspecto dependiendo del formato de la señal recibida y sus preferencias. (pág. 19) (ej.: en el caso de una imagen 4:3)

● COMP

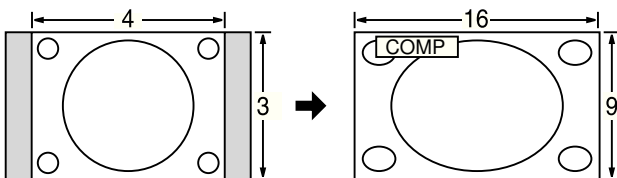

Amplía horizontalmente la imagen 4:3 hasta los bordes laterales de la pantalla.
(Recomendada para la imagen anamórfica)

● JUSTO

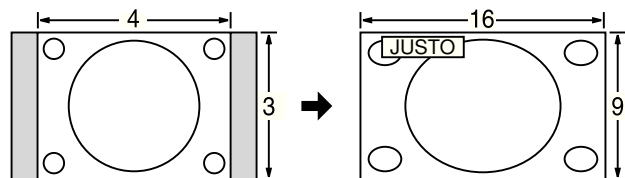

Alarga para justificar la imagen 4:3 a las cuatro esquinas de la pantalla.
(Recomendada para la emisión de televisión normal)

● H-LLENO

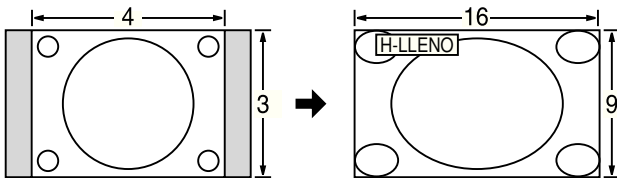

Amplía horizontalmente la imagen 4:3 hasta los bordes laterales de la pantalla. Los bordes laterales de la imagen se recortan.

● 4:3

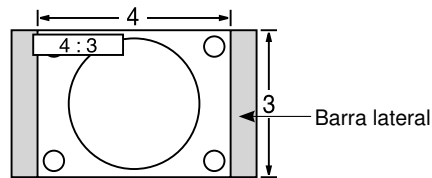

Estándar

● ACERC

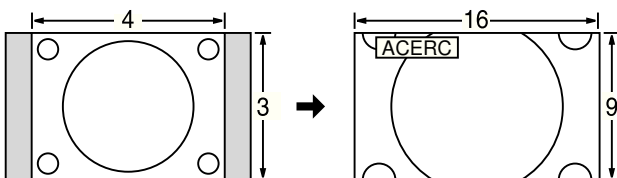

Amplía la imagen 4:3 para que ocupe toda la pantalla.
(Recomendada para Letter Box)

Nota

- 480i (4:3), 480i (16:9), 480p (4:3), 480p (16:9): COMP, JUSTO, 4:3 ó ACERC
- 1080p / 1080i / 720p: COMP, H-LLENO, JUSTO, 4:3 ó ACERC.
- Cuando la señal es de 720p/1080i/1080p, el modo de aspecto cambia automáticamente a "COMP" después de apagar el televisor, después de cambiar el modo de entrada o después de cambiar la resolución de la señal a otra que no sea de 720p/1080i/1080p.

● Ajuste Acerc.

La posición y el tamaño vertical de la imagen se pueden ajustar en "ACERC".

① Seleccione "Autoencendido" en el menú "Imagen". (pág. 22-23)

② Posición V: Ajuste de posición vertical

③ Tamaño V: Ajuste de tamaño vertical



● Para restablecer la relación de aspecto → (OK)

Información técnica (Continuación)

Terminales DIGITAL AUDIO OUT

Puede disfrutar de su equipo de cine para casa conectando un decodificador Dolby Digital (5.1 canales) y un amplificador "Multi Canal" a los terminales DIGITAL AUDIO OUT.

Precaución

- Dependiendo de su reproductor DVD y del software DVD-Audio, la función de protección del copyright tal vez se active y apague la salida óptica.
- Los altavoces externos no se pueden conectar directamente a los terminales OUTPUT.
- Cuando se seleccione un canal ATSC, la salida procedente de la toma DIGITAL AUDIO OUT será Dolby Digital. Cuando se seleccione un canal NTSC, la salida será PCM.

EZ Sync™ "HDAVI Control™"

Las conexiones HDMI para algunos equipos Panasonic le permiten hacer interfaz automáticamente. (pág. 26)

- Esta función puede no funcionar normalmente dependiendo de la condición del equipo.
- Con esta función activada, aunque el televisor esté en el modo de espera, el equipo podrá ser controlado por otros mandos a distancia.
- Cuando empieza la reproducción puede que no se disponga de imagen ni sonido durante los primeros segundos.
- Cuando se cambia el modo de entrada puede que no se disponga de imagen ni sonido durante los primeros segundos.
- Cuando se ajuste el volumen del equipo se visualizará la función del volumen.
- Si conecta la misma clase de equipo al mismo tiempo (por ejemplo: una DIGA a HDMI 1 / otra DIGA a HDMI 2), EZ Sync™ estará disponible para el terminal que tiene el número más pequeño.
- Si conecta el equipo que tiene la función "HDAVI Control 2" al televisor con un cable HDMI, el sonido procedente del terminal DIGITAL AUDIO OUT podrá salir como sonido ambiental multicanal.

Conexión HDMI

HDMI (interfaz multimedia de alta definición) le permite disfrutar de imágenes digitales de alta definición y de sonido de alta calidad conectando el televisor y los dispositivos.

El equipo compatible con HDMI (*1) que tenga un terminal de salida HDMI o DVI, como, por ejemplo, un receptor digital multimedia ó un reproductor DVD, podrá ser conectado al terminal HDMI utilizando un cable que cumpla con HDMI (función completa).

- HDMI es la primera interfaz AV completamente digital del mundo para el consumidor que cumple con un estándar de no compresión.
 - Si el dispositivo externo sólo tiene una salida DVI, conecte al terminal HDMI mediante un cable adaptador DVI a HDMI (*2).
 - Cuando se utiliza el cable adaptador DVI a HDMI, conecte el cable de audio al terminal de entrada de audio.
 - Los ajustes de audio se pueden hacer en la pantalla del menú "Entrada HDMI 1" ó "Entrada HDMI 2" (pág. 22)
- Frecuencias de muestreo de la señal de audio aplicable (L.PCM): 48 kHz, 44,1 kHz, 32 kHz

(*1): El logotipo HDMI se visualiza en un equipo compatible con HDMI.

(*2): Pregunte en el establecimiento del vendedor de equipos digitales local.

Precaución

- No se asume el funcionamiento con un PC.
- Todas las señales se reformatean antes de visualizarse en la pantalla.
- Si el equipo conectado tiene una función de ajuste de relación de aspecto, ajuste la relación de aspecto a "16:9".
- Este conector HDMI es de "tipo A".
- Estos conectores HDMI son compatibles con la protección de los derechos de autor de HDCP (protección de contenido digital de elevado ancho de banda).
- Un dispositivo que no tenga terminal de salida digital podrá conectarse al terminal de entrada de "COMPONENT", "S VIDEO" ó "VIDEO" para recibir señales analógicas.
- El terminal de entrada HDMI sólo puede utilizarse con las señales de imagen siguientes: 480i, 480p, 720p, 1080i y 1080p. Procure que concuerde con el ajuste de salida del dispositivo digital.
- Para conocer detalles de las señales HDMI aplicables, vea la página siguiente.

Señal de entrada que puede visualizarse

* Marca: Señal de entrada aplicable para componente (Y, P_B, P_R) HDMI

	Frecuencia horizontal (kHz)	Frecuencia vertical (Hz)	COMPONENT	HDMI
525 (480) / 60i	15,73	59,94	*	*
525 (480) / 60p	31,47	59,94	*	*
750 (720) / 60p	45,00	59,94	*	*
1.125 (1.080) / 60i	33,75	59,94	*	*
1.125 (1.080) / 60p	67,43	59,94	*	*
1.125 (1.080) / 60p	67,50	60,00	*	*

Nota

- Las señales que no sean las mostradas arriba pueden no visualizarse correctamente.
- Las señales de arriba son reformateadas para poder verlas de forma óptima en su pantalla.

Modo

- **Vívido (predeterminado):** Provee un contraste y una nitidez de imagen realzados para ver programas en una habitación bien iluminada.
- **Estándar:** Recomendado para ver bajo condiciones normales en una habitación con iluminación atenuada.
- **Cinema:** Para ver películas en una habitación oscura. Proporciona una imagen suave, como la del cine.
- **Usuario:** Personaliza cada elemento según sus preferencias.

Mantenimiento

Desenchufe primero la clavija del cable de alimentación de CA del toma de corriente.

Panel de la pantalla

El frente del panel de la pantalla ha recibido un tratamiento especial. Limpie suavemente la superficie del panel utilizando un paño suave.

- Si la superficie está especialmente sucia, limpie con un paño suave empapado en agua ó agua mezclada con una pequeña cantidad de detergente neutro, frote uniformemente con un paño seco del mismo tipo hasta que la superficie quede completamente seca.
- No raye ó golpee la superficie del panel con sus uñas u otros objetos duros ya que la superficie puede dañarse. Además, evite el contacto con sustancias volátiles tales como rociadores de insecticida, disolventes y diluyentes de pintura, de lo contrario puede verse afectada la calidad de la superficie.

Mueble

Si el mueble se ensucia, limpie con un paño suave y seco.

- Si el mueble está muy sucio, empape el paño en agua mezclada con una pequeña cantidad de detergente neutro y escurra el paño hasta eliminar el agua. Utilice el paño para limpiar el mueble y seque frotando con un paño seco.
- No permita que ningún detergente entre en contacto directo con la superficie del televisor LCD. Si las gotas de agua entran en el interior del aparato, pueden surgir problemas en el funcionamiento.
- Evite el contacto con sustancias volátiles tales como rociadores de insecticida, disolventes y diluyentes de pintura debido a que puede verse afectada la superficie del mueble y puede desprenderse el revestimiento. Tampoco deje la superficie por mucho tiempo en contacto con artículos de caucho ó PVC.

Pedestal

● Limpieza

Limpie las superficies pasando un paño blando y seco. Si la unidad esta muy sucia, limpie con un paño empapado en agua con una pequeña cantidad de detergente neutro y frote con un paño seco. No utilice productos tales como disolventes, diluyente ó cera del hogar para la limpieza ya que pueden dañar el revestimiento de la superficie. (Si utiliza un paño con tratamiento químico, siga las instrucciones que vienen con el paño.)

- No pegue cinta adhesiva ó etiquetas ya que pueden ensuciar la superficie del pedestal. No permita el contacto durante mucho tiempo con productos de goma, vinilo ó similares. (Hacerlo puede causar deterioros.)

Clavija del cable de alimentación

Limpie la clavija con un paño seco a intervalos frecuentes. (La humedad y el polvo pueden causar un incendio o una descarga eléctrica.)

Preguntas frecuentes

Antes de solicitar reparaciones ó ayuda, siga las indicaciones siguientes para solucionar el problema. Si el problema persiste, póngase en contacto con su concesionario de Panasonic ó con el centro de servicio de Panasonic local para solicitar ayuda. Para obtener ayuda adicional, póngase en contacto con nuestro sitio Web en www.panasonic.com/contactinfo

Puntos blancos ó imágenes con sombra (ruido)

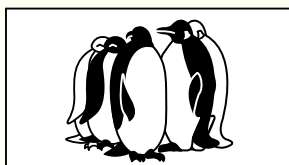

- Compruebe la posición, la orientación y la conexión de la antena.

Interferencia ó canales digitales congelados (sonido intermitente)



- Cambie la orientación de la antena para los canales digitales.
- Compruebe "Medidor de señal" (pág. 31). Si la señal es débil, compruebe la antena y consulte a su concesionario local.

El panel LCD se mueve un poco cuando se empuja con un dedo, y es posible que se oiga un ruido.

Esto no es un fallo de funcionamiento.

- Para impedir que se dañe el panel al moverlo éste está instalado con un poco de flojedad.

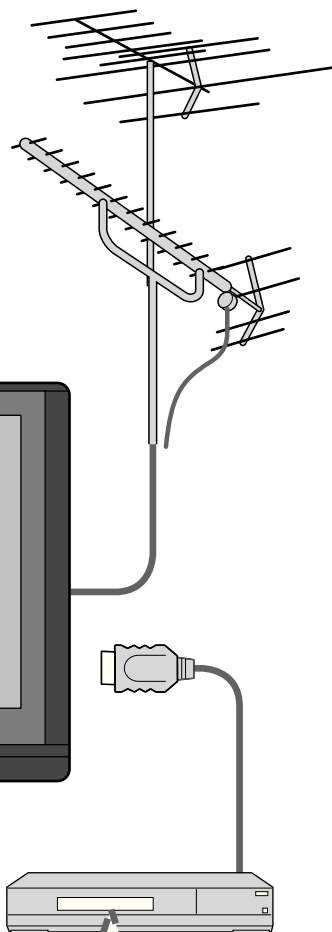

La imagen se ve distorsionada cuando el equipo se conecta a través de HDMI.

- Está conectado correctamente el cable HDMI? (pág. 36-37)
- Apague el televisor y el equipo y luego vuelva a encenderlos.
- Compruebe una señal de entrada procedente del equipo. (pág. 45)
- Utilice un dispositivo que cumpla con la norma EIA/CEA-861/861B.

El mando a distancia no funciona.

- ¿Están instaladas correctamente las pilas? (pág. 6)
- ¿Se ha agotado la batería?
- Para controlar equipos externos de otros fabricantes, registre los códigos de mando a distancia. (pág. 35)

Si hay un problema con su televisor, consulte la tabla de abajo para determinar los síntomas, y luego efectúe la comprobación sugerida. Si eso no resuelve el problema, póngase en contacto con su concesionario Panasonic, indicándole el número del modelo y el número de serie del televisor (ambos situados en la parte posterior del televisor).

	Problemas	Medidas correctivas
Imagen	Imagen desordenada y ruidosa.	<ul style="list-style-type: none"> ● Compruebe los productos eléctricos cercanos (automóvil, motocicleta, lámpara fluorescente).
	No se puede visualizar imagen.	<ul style="list-style-type: none"> ● Compruebe el menú Imagen (pág. 22)
	Sólo se visualizan puntos en lugar de imágenes.	<ul style="list-style-type: none"> ● Compruebe los ajustes de los canales. (pág. 30) ● Compruebe los cables de antena.
	No se produce imagen ni sonido.	<ul style="list-style-type: none"> ● ¿Está el cable de alimentación de CA enchufado en la toma de corriente? ● ¿Está encendido el televisor? ● Compruebe el menú Imagen (pág. 22) y el volumen. ● ¿Son correctos los códigos de mando a distancia? (págs. 39-41)
Sonido	No se produce sonido.	<ul style="list-style-type: none"> ● ¿Están conectados correctamente los cables de los altavoces? (pág. 36) ● ¿Está activo "Silenciamiento del sonido"? (pág. 15) ● ¿Está ajustado al mínimo el volumen? ● ¿Está "Salida altavoz" en "No"? (pág. 22) ● Cambie los ajustes "SAP". (pág. 18) ● Compruebe los ajustes "Entrada HDMI 1" ou "Entrada HDMI 2". (pág. 22)
	El sonido es extraño.	<ul style="list-style-type: none"> ● Ponga "SAP" en "Estéreo" ó "Mono". ● Compruebe el dispositivo HDMI conectado a la unidad. ● Ponga el ajuste de audio del dispositivo HDMI en "Linear PCM." ● Si la conexión de sonido digital tiene un problema, seleccione la conexión de sonido analógico.
Otro	La unidad principal está caliente.	<ul style="list-style-type: none"> ● La unidad principal radía calor y algunas piezas se calientan. Éste no es un problema de rendimiento o calidad. Haga la instalación en un lugar bien ventilado. No tape los orificios de ventilación del TV con un mantel, etc., y no lo ponga encima de ningún otro equipo.

● Preguntas frecuentes

Preguntas frecuentes, etc.

Especificaciones

		TC-26LX70	TC-32LX70
Alimentación		AC 120 V, 60 Hz	
Consumo	Uso medio	116 W	132 W
	Corriente máxima	2,1 A	2,3 A
	Condición de espera	0,1 W	0,1 W
	Relación de aspecto	16:9	
Tamaño de pantalla visible (An. x Al. x Diagonal)	Tamaño de pantalla visible	26,0 " DIAGONAL (66,1 cm DIAGONAL)	31,5 " DIAGONAL (80,0 cm DIAGONAL)
	(An. x Al. x Diagonal)	576 mm x 324 mm x 661 mm (22,7 " x 12,8 " x 26,0 ")	698 mm x 392 mm x 800 mm (27,5 " x 15,4 " x 31,5 ")
	(Número de píxeles)	1.049.088 (1.366 (W) x 768(H))	[4.098 x 768 puntos]
Sonido	Altavoces	2 altavoces de 1 vías	
	Salida de audio	20 W (10 W x 2) (10% de distorsión armónica total)	
	Auriculares	Conector M3 (3,5 mm) x 1	
Capacidad de canales-Digital/Analógico		VHF/ UHF: 2 - 69, CATV: 1 - 135	
Condiciones de funcionamiento		Temperatura: 32 °F – 95 °F (0 °C – 35°C) Humedad: 20 % – 80 % RH (sin condensación)	
Terminales de conexión	INPUT 1-2	VIDEO: Tipo RCA PIN x 1 1,0 V [p-p] (75 Ω) S VIDEO: Mini DIN de 4 contactos Y: 1,0 V [p-p] (75 Ω), C: 0,286 V [p-p] (75 Ω) AUDIO L - R: Tipo RCA PIN x 2 0,5 V [rms]	
	INPUT 3	VIDEO: Tipo RCA PIN x 1 1,0 V [p-p] (75 Ω) AUDIO L - R: Tipo RCA PIN x 2 0,5 V [rms]	
	COMPONENT VIDEO INPUT	Y: 1,0 V [p-p] (incluyendo sincronización) PB, PR: ±0,35 V [p-p] AUDIO L-R: Tipo RCA PIN x 2 0,5 V [rms]	
	HDMI 1-2	Conector tipo A para HDMI x 2 ● Este televisor soporta la función "HDAVI Control 2".	
	AUDIO IN	AUDIO L - R: Tipo RCA PIN x 2 0,5 V [rms]	
	Ranura de tarjeta	1 ranura de tarjeta SD	
	OUTPUT	VIDEO: Tipo RCA PIN x 1 1,0 V [p-p] (75 Ω) AUDIO L - R: Tipo RCA PIN x 2 0,5 V [rms]	
	DIGITAL AUDIO OUT	PCM / Dolby Digital, Fibra óptica	
CARACTERÍSTICAS		Filtro en peine digital Y/C 3D, SUBTITULOS, V-Chip HDAVI Control 2 Compatible con Vesa	
Dimensiones (An. x Al. x Prof.)	Incluyendo pedestal	657 mm x 515 mm x 239 mm (25,9 " x 20,3 " x 9,4 ")	791 mm x 592 mm x 239 mm (31,1 " x 23,3 " x 9,4 ")
	Televisor solamente	657 mm x 468 mm x 117 mm (25,9 " x 18,4 " x 4,6 ")	791 mm x 545 mm x 117 mm (31,1 " x 21,5 " x 4,6 ")
Masa		14,0 kg (31,1 lb.) NETO	16,5 kg (36,7 lb.) NETO

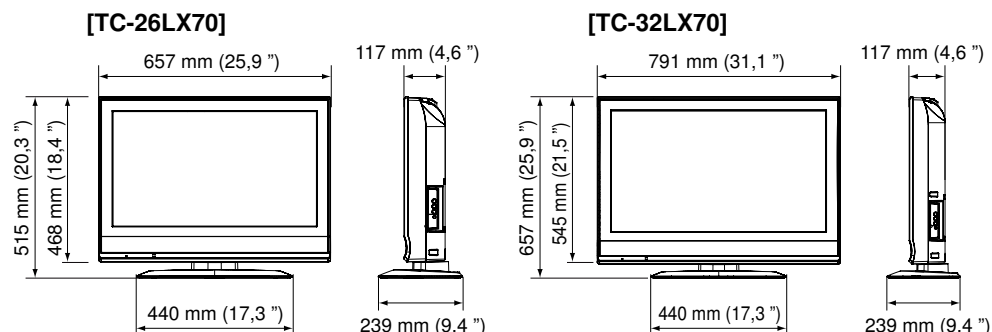

Nota

- El diseño y las especificaciones están sujetos a cambios sin previo aviso. La masa y dimensiones son aproximadas.

Guía de Servicios Técnicos

Guía de Servicios Técnicos

En caso que su unidad deba ser reparada en cualquier otro país que no sea el de compra, se ruega ponerse en contacto con uno de los centros de servicio mencionados por país en esta Guía. Recuerde que la presente Guía de Servicios Técnicos no es garantía y que la presentación de la misma no acondiciona en ningún momento a que el servicio prestado sea gratuito, sino con pagos correspondientes, salvo aquellos que se presten de acuerdo con las condiciones estipuladas en esta Guía y que se realicen en los países de su aplicación. En caso que la pieza o piezas requeridas estén sujetas a restricciones de importación, rogamos tener presente que se podría requerir más tiempo para la reparación del producto. En algunos casos, el servicio no podrá realizarse, por no disponer de las piezas necesarias debido a restricciones de importación o porque las técnicas o herramientas para tales reparaciones no existen en países donde estos productos no están a la venta en nuestros distribuidores de ventas autorizados.

Casas De Servicio Autorizados (Latino América)

ARGENTINA	Panasonic do Brasil Ltda Sucursal Argentina	Manuel Garcia 352 C.P. 1284-Buenos Aires	Tel. (5411) 4308-1610
BRASIL	Panasonic do Brasil Ltda	Rod. Presidente Dutra, KM155 Zip 12230-971 São José Dos Campos-SP-Brasil	Tel. (5512) 3935-9000
CHILE	Soc. de Servicios Electrónicos Ltda.	Santa Elena 1722, Casilla 401, Correo 3 Santiago	Tel. (56) 02 -540 1481
COSTA RICA	Panasonic Centroamericana, S.A.	2 kilómetros al oeste de la Plaza de Deportes de San Antonio Belén	Tel. (506) 239-49-11 Servicio al Cliente: Ext. 160
EL SALVADOR	Panasonic Centroamericana, S.A. Sucursal El Salvador	Final Boulevard Orden de Malta Frente a Bosques de Santa Elena #700, Antiguo Cuscatlan, La Libertad	Tel. (503) 2241-5141
GUATEMALA	Panasonic Centroamericana, S.A. Sucursal Guatemala	46 Calle 20-56, Zona 12, Guatemala	Tel. (502) 2477-5641
PANAMA	Panasonic Latin America, S.A.	Via Simon Bolivar (Transistmica). Contiguo Colegio la Salle	Tel. (507) 229-2955 Fax. (507) 229-2536
PERU	Panasonic Peruana S.A.	Av. Alfredo Mendiola 1600-Independencia (Panamericana Nte. Km 14.5) Casilla Postal 2544, Lima, Perú	Tel. (511) 614-0000
VENEZUELA	Panasonic de Venezuela, C.A.	Av. El hatillo, Con Av. Gonzalez Rincones, Edf. Panasonic, La Trinidad, Caracas P.O. BOX 4758	Tel. (02) 945-30-22
MEXICO	Panasonic de México, S.A. de C.V.	Moras No. 313 Esq. Miquel Laurent, Col. del Valle, Tlacoquemecatl, C.P. 03200 México, D.F.	Tel. (55) 5488-1000

La Garantía de que usted siempre será un cliente satisfecho

Panasonic de México, S.A. de C.V.
Moras No. 313 Col. Tlacoquemecatl Del Valle,
Deleg. Benito Juárez C.P. 03200 México, D.F.
Tel: 5488-1000 con 30 líneas

