

lenovo

LT2252p širokoúhlý plochý monitor
Uživatelská příručka



ThinkVision

Číslo výrobku

2572-MB1



První vydání (Listopad 2012)

© Copyright Lenovo 2012.

Produkty, data, počítačový software a služby LENOVO byly vyvinuty výhradně na soukromé náklady a jsou prodávány vládním orgánům jako komerční jednotky ve smyslu 48 C.F.R. 2. 101 s omezenými a vyhrazenými právy použití, reprodukce a zpřístupnění.

UPOZORNĚNÍ K OMEZENÝM A VYHRAZENÝM PRÁVŮM: Pokud jsou produkty, data, počítačový software nebo služby dodávány podle smlouvy General Services Administration „GSA“, potom použití, reprodukce nebo zpřístupnění podléhá omezením vymezeným ve Smlouvě č. GS-35F-05925.

Obsah

Bezpečnostní informace	iii
Obecné bezpečnostní zásady	iii
Kapitola 1. Začínáme	1-1
Obsah dodávky	1-1
Poznámka k používání	1-1
Přehled produktu	1-2
Typy nastavení	1-2
Naklopení	1-2
Otočit	1-2
Nastavení výšky	1-3
Čep monitoru	1-3
Ovládací prvky monitoru	1-3
Otvor pro kabelový zámek	1-4
Sestavení monitoru	1-5
Připojení a zapnutí monitoru	1-5
Registrace vašeho zařízení	1-9
Kapitola 2. Nastavení a použití monitoru	2-1
Komfort a usnadnění přístupu	2-1
Organizace pracoviště	2-1
Umístění monitoru	2-1
Rychlé tipy pro zdravé pracovní návyky	2-2
Informace o usnadnění	2-2
Nastavení obrazu monitoru	2-3
Používání přímých ovládacích prvků	2-3
Použití ovládacích prvků displeje na obrazovce (On-Screen Display, tzv. OSD)	2-4
Výběr podporovaného režimu zobrazení	2-7
Otočení obrazu	2-8
Pochopení řízení spotřeby	2-9
Péče o monitor	2-10
Sejmutí podstavce a sloupku monitoru	2-10
Nástěnná montáž (volitelně)	2-10
Kapitola 3. Referenční informace	3-1
Specifikace monitoru	3-1
Řešení problémů	3-3
Ruční nastavení obrazu	3-4
Manuální instalace ovladače monitoru	3-5
Instalace ovladače monitoru pod Windows Vista	3-5
Instalace ovladače monitoru pod Windows 7	3-6
Instalace ovladače monitoru pod Windows 8/8.1	3-7
Získání další pomoci	3-7
Servisní informace	3-8
Odpovědnost zákazníka	3-8
Servisní díly	3-8
Dodatek A Servis a podpora	A-1
Registrace vašeho zařízení	A-1
Technická podpora online	A-1
Technická podpora po telefonu	A-1
Dodatek B. Poznámky	B-1
Informace k recyklaci	B-2
Ochranné známky	B-2

Bezpečnostní informace

Obecné bezpečnostní zásady

Tipy, které vám pomohou používat váš počítač bezpečně, najdete na:

<http://www.lenovo.com/safety>

Before installing this product, read the Safety Information.

Avant d'installer ce produit, lisez les consignes de sécurité.

Vor der Installation dieses Produkts die Sicherheitshinweise lesen.

Πριν εγκαταστήσετε το προϊόν αυτό, διαβάστε τις πληροφορίες ασφάλειας (safety information).

לפני שתתקין מוצר זה, קראו את הוראות הבטיחות.

A termék telepítése előtt olvassa el a Biztonsági előírásokat!

Prima di installare questo prodotto, leggere le Informazioni sulla Sicurezza

Antes de instalar este produto, leia as Informações de Segurança.

Läs säkerhetsinformationen innan du installerar den här produkten.

Prije instalacije ovog produkta obavezno pročitajte Sigurnosne Upute.

Les sikkerhetsinformasjonen (Safety Information) før du installerer dette produktet.

Przed zainstalowaniem tego produktu, należy zapoznać się z książką "Informacje dotyczące bezpieczeństwa" (Safety Information).

Пред да се инсталира овој продукт, прочитајте информацијата за безбедност.

Pred inštaláciou tohto zariadenia si pečítajte Bezpečnostné predpisy.

Pred namestitvijo tega proizvoda preberite Varnostne informacije.

Ennen kuin asennat t m n tuotteen, lue turvaohjeet kohdasta Safety Information

Před instalací tohoto produktu si přečtěte Bezpečnostní informace.

在安装本产品之前，请仔细阅读 Safety Information (安全信息)。

安裝本產品之前，請先閱讀「安全資訊」。

مج، يجب قراءة دات السلامة

Læs sikkerhedsforskrifterne, før du installerer dette produkt.

製品の設置の前に、安全情報をお読みください。

본 제품을 설치하기 전에 안전 정보를 읽으십시오.

Antes de instalar este producto lea la información de seguridad.

Antes de instalar este produto, leia as Informações de Segurança.

Перед установкой продукта прочтите инструкции по технике безопасности.

Lees voordat u dit product installeert eerst de veiligheidsvoorschriften.

Kapitola 1. Začínáme

Tato Uživatelská příručka obsahuje detailní informace o vašem plochém monitoru. Pro rychlý přehled se prosím podívejte na list s nastavením, dodávaný s vaším monitorem.

Obsah dodávky

Balení výrobku by mělo obsahovat následující položky:

- *cedulku s plánkem*
- *Plochý monitor*
- *Napájecí kabel*
- *Kabel DVI*
- *Kabel analogového rozhraní*

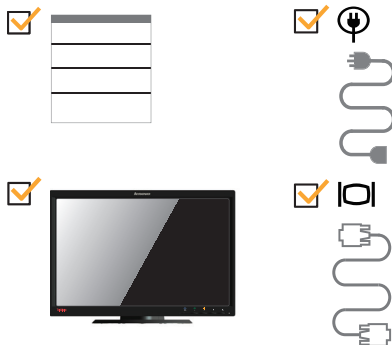

Poznámka k používání

Pro sestavení monitoru postupujte podle níže uvedeného nákresu.

Poznámka: Nedotýkejte se monitoru v oblasti obrazovky. Oblast obrazovky je skleněná a hrubé zacházení nebo příliš velký tlak může vést k jejímu poškození.

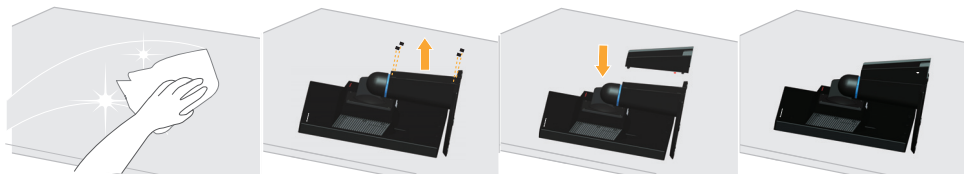

1. Opatrně položte monitor na rovnou plochu.
2. Nasadíte na monitor sloupek a podstavec.

Poznámka: Pro připojení držáku VESA viz "Nástěnná montáž (volitelně)" na straně 2-10.

Přehled produktu

Tato část poskytuje informace o nastavení pozici monitoru, nastavení uživatelských ovládacích prvků a použití otvoru pro kabelový zámek.

Typy nastavení

Naklopení

Viz nákres níže s příkladem rozsahu náklonu.

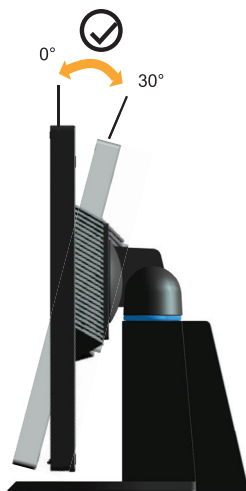

Otočit

Na zabudovaném podstavci lze monitor naklánět tak, abyste dosáhli nejkomfortnějšího úhlu při sledování.

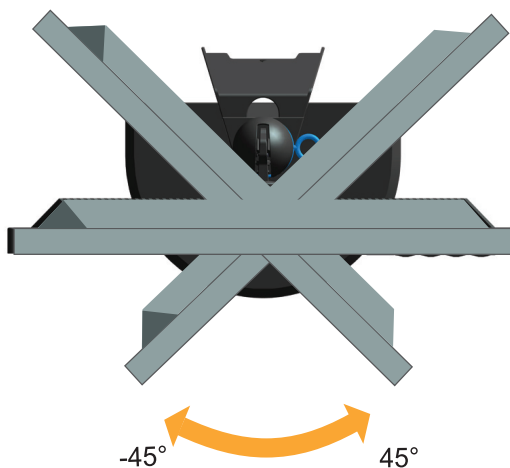

Nastavení výšky

Po stisku horní strany monitoru odstraňte pevný kolík a nastavte výšku monitoru.

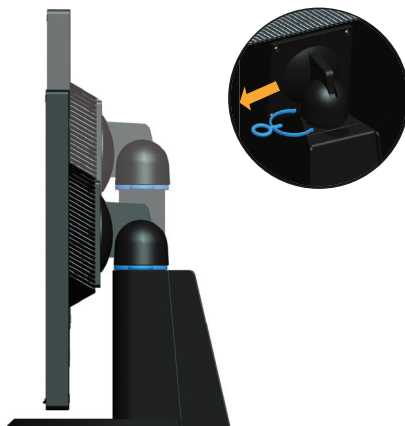

Čep monitoru

- Před otočením monitoru nastavte monitor do horní polohy.
- Otočte po směru hodin, až se zastaví v poloze 90°.



Ovládací prvky monitoru

Na přední straně monitoru jsou ovládací prvky, které slouží k nastavení zobrazení.



Pro informace o tom, jak tyto ovládací prvky používat, viz "Nastavení obrazu monitoru" na straně 2-3.

Otvor pro kabelový zámeček

Váš monitor je vybaven otvorem pro kabelový zámeček, který je umístěn na zadní straně monitoru (spodní pozice).

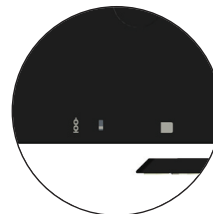
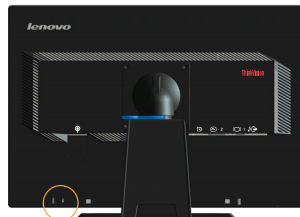

Sestavení monitoru

Tato část poskytuje informace o sestavení vašeho monitoru.

Připojení a zapnutí monitoru

Poznámka: Před provedením tohoto postupu si nezapomeňte přečíst Bezpečnostní informace na straně iii.

1. Vypněte počítač a veškerá připojená zařízení a odpojte napájecí kabel počítače.



2. Připojte kabely podle ikon uvedených níže.

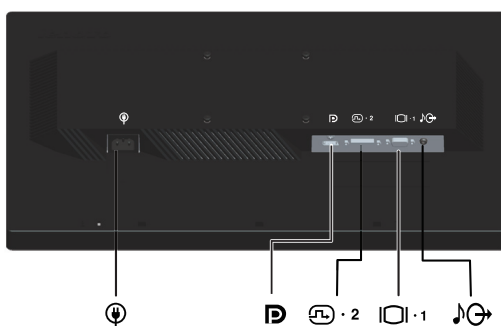

3. Připojte jeden konec kabelu analogového signálu ke konektoru VGA monitoru a druhý konec k počítači.

 · 1

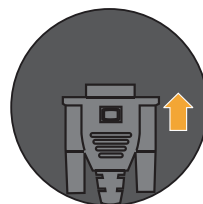
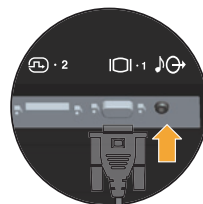
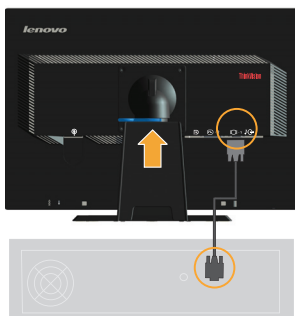

4. Připojte digitální kabel ke konektoru DVI monitoru a druhý konec k zadní části počítače.

 · 2

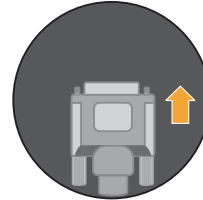
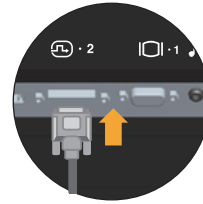
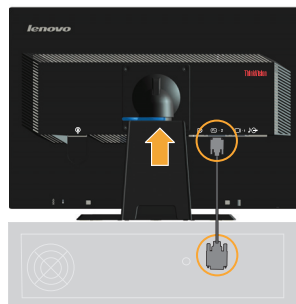

5. Připojte jeden konec kabelu DP ke konektoru DP na zadní straně počítače a druhý konec ke konektoru DP na monitoru. Display Port* * Tento port nepodporuje připojení AV zařízení. Lenovo doporučuje zákazníkům, kteří chtějí využívat vstup Display Port na monitoru, zakoupit „Kabel Lenovo Display Port na Display Port 0A36537“. Více informací najdete na adresách:

www.lenovo.com/support/accessories

www.lenovo.com/support/displayport-cables

www.lenovo.com/accessoriesguide

D

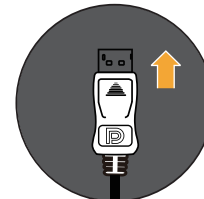
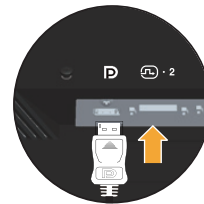
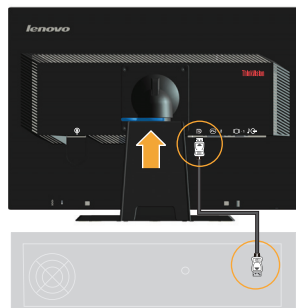

6. Připojte audio kabel ke zvukovému konektoru monitoru a druhý konec k zásuvce vstupu zvuku externího reproduktoru.

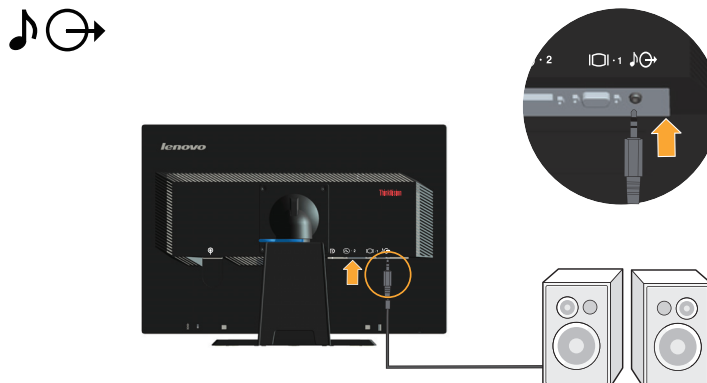

Poznámka: Výstup zvuku pouze v režim DP.

7. Připojte napájecí kabel k monitoru, potom připojte napájecí kabel monitoru a kabel počítače k uzemněným elektrickým zásuvkám.

Poznámka: Pro použití s tímto zařízením musí být použito certifikovaný napájecí kabel. Je zapotřebí vzít v úvahu příslušné národní předpisy pro instalaci a nebo přístroje. Musí být použit certifikovaný napájecí kabel, který není menší než běžný ohebný polyvinylchloridový kabel podle IEC 60227 (označení H05VV-F 3G 0,75mm² nebo H05VVH2-F2 3G 0,75mm²). Eventuelně je možné použít ohebný kabel ze syntetického kaučuku podle IEC 60245 (označení H05RR-F 3G 0,75mm²).

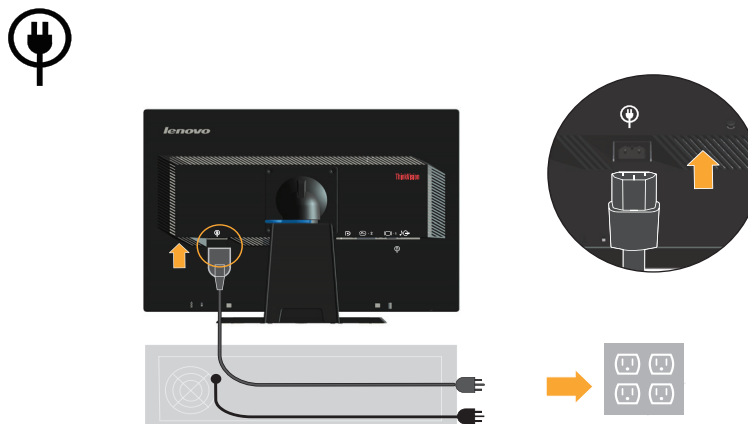

8. Sestavený linkový čistič jak je uvedeno níže.

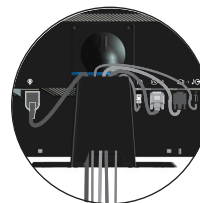
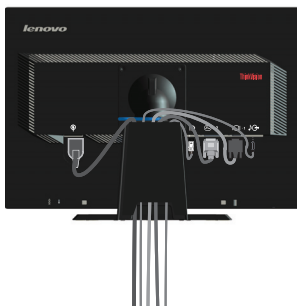

9. Zapněte monitor a počítač.

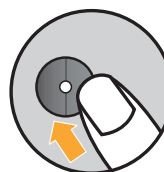

10. Při instalaci ovladače monitoru si z webové stránky společnosti Lenovo <http://support.lenovo.com/LT2252pwA> stáhněte ovladač, který odpovídá modelu vašeho monitoru. Pro instalaci ovladače si přečtěte oddíl “Ruční instalace ovladače monitoru”.



11. Chcete-li optimalizovat obraz monitoru, stiskněte tlačítko Automatic Image Setup (Automatického nastavení obrazu). Automatické nastavení obrazu vyžaduje, aby byl monitor nejméně 15 minut zahřátý. Pro běžný provoz to není nutné.

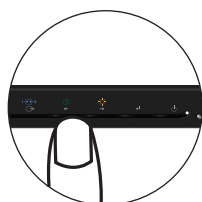

Poznámka: Pokud vám automaticky nastavený obraz nevyhovuje, nastavte obraz ručně. Viz "Ruční nastavení obrazu" na straně 3-4.

Registrace vašeho zařízení

Děkujeme vám za zakoupení tohoto produktu značky Lenovo™. Věnujte několik minut tomu, abyste mohli tento produkt zaregistrovat a poskytnout nám informace, které umožní společnosti Lenovo, aby vám mohla v budoucnosti ještě lépe posloužit. Vaše hodnocení je pro nás velmi cenné při vývoji produktu a služeb, které jsou pro vás důležité, a také při rozvíjení lepších způsobů, jak s vámi komunikovat. Zaregistrujte vaši volbu na následujících webových stránkách: <http://www.lenovo.com/register> Pokud ve webovém dotazníku neuvědíte, že nechcete, aby vám byly zasílány další informace, společnost Lenovo vám bude zasílat informace a aktualizace o vašem zaregistrovaném produktu.

Kapitola 2. Nastavení a použití monitoru

Tato část Vám poskytne informace pro nastavení a používání vašeho monitoru.

Komfort a usnadnění přístupu

Dobré ergonomické návyky jsou důležité pro to, abyste ze svého osobního počítače získali co nejvíce a zabránili nepohodlí. Upravte si pracoviště a vybavení, které používáte, aby vyhovovalo vašim individuálním potřebám a druhu práce, kterou vykonáváte. Navíc zdravé pracovní praktiky maximalizují váš výkon a pohodlí při používání počítače. Pro detailnější informace o kterémkoli z těchto témat navštivte webové stránky pro zdravé používání počítače na adrese: <http://www.lenovo.com/healthycomputing/>.

Organizace pracoviště

Používejte pohodlnou pracovní plochu s vhodnou výškou a dostatečným pracovním místem, aby byl zajištěn pracovní komfort.

Uspořádejte si pracoviště tak, aby odpovídalo způsobu, jakým používáte materiály a vybavení. Udržujte pracoviště čisté a uklizené pro materiály, které běžně používáte a umístěte předměty, které používáte nejvíce, jako jsou například počítačová myš nebo telefon, do vzdálenosti jednoduchého dosahu.

Rozložení a rozmístění vybavení hraje velkou roli pro držení těla při práci. Následující témata popisují, jak optimalizovat rozložení vybavení pro dosažení a udržování vhodného držení těla při práci.

Umístění monitoru

Umístěte a nastavte svůj počítačový monitor pro pohodlné sledování tím, že vezmete v úvahu následující prvky:

- **Pozorovací vzdálenost:** Optimální pozorovací vzdálenost se u monitorů pohybuje v rozmezí přibližně 510 mm do 760 mm (20 až 30 palců) a může se lišit v závislosti na osvětlení okolí a denní době. Různé pozorovací vzdálenosti dosáhnete tím, že přemístíte monitor nebo změníte svou pracovní polohu nebo pozici židle. Použijte takovou pozorovací vzdálenost, která je vám nejpohodlnější.
- **Výška monitoru:** Umístěte monitor tak, aby vaše hlava a krk byla v pohodlné a neutrální (vertikální nebo vzpřímené) pozici. Pokud váš monitor nemá ovládání pro nastavení výšky, může být pro dosažení požadované výšky zapotřebí pod základnu monitoru vložit knihy nebo jiné studijní předměty. Obecný pokyn je umístit monitor tak, aby horní část obrazovky byla ve výšce nebo lehce pod úroveň vašich očí když pohodlně sedíte. Zajistěte však nastavení výšky monitoru tak, aby úhel pohledu mezi vašimi očima a středem monitoru vyhovoval vašim osobním preferencím pro pozorovací vzdálenost a pohodlné sledování s uvolněnými očními svaly.
- **Naklopení:** Nastavte naklopení monitoru pro optimalizaci vzhledu obsahu na obrazovce a pro přizpůsobení vámi preferované poloze hlavy a krku.
- **Obecné umístění:** Umístěte monitor tak, abyste zabránili dopadu prudkého světla na nebo odrazům od obrazovky od stropního osvětlení nebo blízkých oken.

Níže jsou uvedeny některé tipy pro pohodlné sledování monitoru:

- Používejte odpovídající osvětlení pro druh práce, kterou vykonáváte.

- Pro optimalizaci obrazu monitoru a přizpůsobení vašim preferencím použijte ovládací prvky pro nastavení jasu a kontrastu na monitoru, pokud jsou k dispozici.
- Udržujte obrazovku monitoru čistou tak, abyste se mohli soustředit na obsah zobrazovaný na obrazovce.

Všechny soustředěné nebo vytrvalé oční aktivity mohou oči unavovat. Zajistěte pravidelné odhlédnutí pryč od obrazovky monitoru a zaměřte se na vzdálený objekt, což umožní vašim očním svalům si odpočinout. Pokud máte otázky k únavě očí nebo zrakovému nepohodlí, obraťte se pro radu na očního specialistu.

Rychlé tipy pro zdravé pracovní návyky

Následující informace obsahuje shrnutí některých důležitých faktorů, které byste neměli opominout a které vám při používání počítače umožní zajistit pohodlí a produktivitu.

- **Správná poloha těla začíná nastavením vybavení:** Rozvržení pracoviště a nastavení počítačového vybavení má velký dopad na polohu vašeho těla při používání počítače. Polohu a orientaci vybavení optimalizujte podle tipů popsanych v "Organizace pracoviště" na straně 2-1 tak, aby byla zajištěna pohodlná a produktivní poloha těla. Použijte také možnosti nastavení počítačových komponent a kancelářského nábytku tak, aby to co nejlépe vyhovovalo vašim preferencím a jejich změnám v průběhu času.
- **Malé změny polohy těla mohou zabránit nepohodlí:** Čím déle sedíte a pracujete s počítačem, tím důležitější je dbát na správnou polohu těla. Vyvarujte se jakékoli jednotlivé polohy po delší časové úseky. Pravidelně drobně měňte svou polohu těla tak, abyste zabránili nepohodlným pocitům, které by se mohly vyskytnout. Využívejte veškerých možností nastavení, která váš kancelářský nábytek nebo vybavení poskytují tak, abyste vyhověly změnám polohy těla.
- **Krátké pravidelné přestávky činí práci s počítačem zdravější:** Jelikož je práce s počítačem především statickou aktivitou, je obzvlášť důležité dělat v průběhu práce krátké přestávky. Pravidelně vstaňte ze svého pracoviště, protáhněte se, zajděte si pro vodu na pití nebo si jiným způsobem krátce odpočiňte od práce na počítači. Krátká přestávka od práce umožňuje vašemu tělu potřebně změnit polohu těla a zajišťuje pohodlí a produktivitu během práce.

Informace o usnadnění

Společnost Lenovo se zavázala poskytovat tělesně postiženým lepší přístup k informacím a technologiím. Díky technickým pomůckám mohou tělesně postižení uživatelé přistupovat k informacím způsobem, který co nejlépe vyhovuje jejich postižení. Některé z těchto pomůcek jsou již zahrnuty v operačním systému; další lze zakoupit prostřednictvím prodejců nebo na webových stránkách:

<http://www-03.ibm.com/research/accessibility/requests/accvpat.nsf/lenovo-bidx?OpenForm>





Nastavení obrazu monitoru

Tato část popisuje ovládací funkce pro nastavení obrazu monitoru.

Používání přímých ovládacích prvků

Ovládací prvky pro přímý přístup je možné použít v případě, že není zobrazen displej na obrazovce (On Screen Display - OSD).

Tabulka 2-1 Ovládací prvky pro přímý přístup

Ikona	Ovládací prvek	Popis
	Input Change (Změna vstupu)	Přepne zdroj vstupního videa
	DDC-CI	Stisknutím a podržením po dobu 10 sekund aktivujete nebo deaktivujete funkci DDC-CI
	Exit (Zavřít)	Ukončení nabídky
	Image Setup (Nastavení grafiky)	Slouží k aktivaci automatického nastavení obrazu
	Brightness (Jas)	Přímý přístup k nastavení jasu
	Menu (Nabídka)	Vstup do nabídky

Použití ovládacích prvků displeje na obrazovce (On-Screen Display, tzv. OSD)



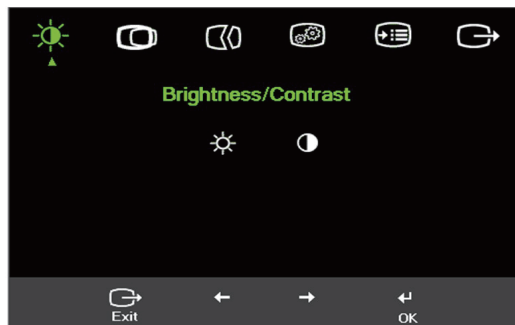

















Chcete-li upravit nastavení, lze uživatelské ovládací prvky zobrazit prostřednictvím OSD.













Pro použití ovládacích prvků:

1. Stiskněte \leftarrow pro otevření hlavní OSD nabídky.
2. Použijte \leftarrow nebo \rightarrow pro přecházení mezi ikonami. Zvolte ikonu a stiskněte \leftarrow pro přístup k této funkci. Pokud je k dispozici podnabídka, můžete mezi možnostmi přecházet použitím \leftarrow nebo \rightarrow , poté stiskněte \leftarrow pro výběr této funkce. Použijte \leftarrow nebo \rightarrow pro provedení úprav. Pro uložení stiskněte \leftarrow .
3. Stiskněte \rightarrow pro pohyb zpět přes podnabídky a ukončení OSD.
4. Stiskněte a podržte \leftarrow po dobu 10 sekund pro uzamčení OSD. To zabrání nechtěným změnám OSD. Stiskněte a púodržte \leftarrow po dobu 10 sekund pro odemčení OSD a umožnění jeho nastavení.
5. Standardně zapíná DDC/CI. Použijte tlačítko pro ukončení OSD, Stiskněte a podržte \rightarrow po dobu 10 sekund pro vypnutí / zapnutí funkce DDC/CI. Na obrazovce se objeví slova "DDC/CI disable (Vypnout DDC/CI)".

Tabulka 2-2 OSD funkce

OSD ikona v hlavní nabídce	Podnabídka	Popis	Ovládací prvky a nastavení (analogový signál)		Ovládací prvky a nastavení (DVI/DP)
 Brightness (jas) / Contrast (kontrast)	 Brightness (Jas)	Nastavuje celkový jas obrazovky			Stejně jako pro analogový signál
	 Contrast (Kontrast)	Nastavuje rozdíl mezi světlými a tmavými oblastmi			
 Image Position (Umístění obrazu)	 Horizontal Position (Vodorovná pozice)	Posouvá obraz vlevo nebo vpravo.			Ovládací prvky uzamčeny - není vyžadováno pro vstup DVI/DP
	 Vertical Position (Svislá pozice)	Posouvá obraz nahoru nebo dolů.			
 Image Setup (Nastavení obrazu)	 Automatic (Automaticky)	Optimalizuje obraz (rozměr, pozici, fázi a bodový kmitočet).			
	 Manual (Ručně)	Ručně optimalizuje obraz. Viz "Ruční nastavení obrazu" na straně 3-4. <ul style="list-style-type: none"> • Clock (Hodiny) • Phase (Fáze) • Save (Uložit) 			
 Image Properties (Vlastnosti obrazu)	 Color (Barva)	Slouží k nastavení intenzity červené, zelené a modré barvy. Preset mode (Přednastavený režim) <ul style="list-style-type: none"> • Neutral (Neutrální) • sRGB • Reddish (Načervenalý) • Bluish (Namodralý) Custom (Uživatelský) <ul style="list-style-type: none"> • Red (Červená): Zvyšuje nebo snižuje saturaci 'červené' v obraze. • Green (Zelená): Zvyšuje nebo snižuje saturaci 'zelené' v obraze. • Blue (Modrá): Zvyšuje nebo snižuje saturaci 'modré' v obraze. • Save (Uložit): Slouží k uložení vlastních voleb barev. 			Stejně jako pro analogový signál
	 Input video signal (Vstupní signál videa)	Monitor je schopen přijímat video signály prostřednictvím tří různých konektorů. Většina stolních počítačů používá konektor D-SUB. Používáte-li konektor DVI a DP, vyberte v ovládacích prvcích OSD digitální signál. <ul style="list-style-type: none"> - Selects D-SUB (Analog) (Slouží k výběru D-SUB (analogový signál)) - Selects DVI (Digital) (Slouží k výběru signálu DVI (digitální)) - Selects DP (Slouží k výběru DP) 			

Tabulka 2-2 OSD funkce

OSD ikona v hlavní nabídce	Podnabídka	Popis	Ovládací prvky a nastavení (analogový signál)	Ovládací prvky a nastavení (DVI/DP)
	 Scaling (Zvětšení)	<ul style="list-style-type: none"> Slouží k výběru typu zvětšeného obrazu. Original AR (Původní AR): stejný poměr stran jako u vstupního signálu Full Screen (Celá obrazovka): Roztáhne obraz na celou obrazovku. 		Stejně jako pro analogový signál
 Options (Možnosti)	 Information (Informace)	Zobrazí rozlišení, obnovovací frekvenci a podrobnosti o produktu. Poznámka: Tato obrazovka neumožňuje žádné změny nastavení.		Stejně jako pro analogový signál
	 Menu Language (Jazyk nabídky)	Slouží ke změně jazyka nabídky. Poznámka: Zvolený jazyk má vliv pouze na jazyk OSD. Nemá žádný vliv na software spuštěný na počítači.		
	 Menu Position (Umístění nabídky)	Slouží k nastavení polohy nabídky. Default (Výchozí) Slouží k obnovení výchozího nastavení polohy nabídky. Custom (Uživatelský) <ul style="list-style-type: none"> Horizontal (Vodorovně): Slouží ke změně vodorovné polohy nabídky OSD. Vertical (Svisle): Slouží ke změně svislé polohy nabídky OSD. 		Stejně jako pro analogový signál
	 Factory default (Výchozí nastavení výrobce)	<ul style="list-style-type: none"> Cancel (Zručit) Reset (Přesadit) Slouží k obnovení původních nastavení monitoru.		
	 Accessibility (Usnadnění přístupu)	Slouží ke změně nastavení rychlosti opakování tlačítka a časového limitu nabídky. <ul style="list-style-type: none">  Button repeat rate (Rychlost opakování tlačítka): Změňte výběrem ← nebo →. <ul style="list-style-type: none"> Off (Vypnuto) Default (Výchozí) Slow (Pomalá)  Menu time out (Prodleva nabídky): Nastaví dobu, po kterou bude OSD aktivní poté, co bylo naposledy stisknuté tlačítko. 		
 Exit (Zavřít)		Slouží k ukončení nabídky.		

Výběr podporovaného režimu zobrazení

Režim zobrazení monitoru je řízeno počítačem. Proto pro detailní informace o změně režimů zobrazení použijte dokumentaci ke svému počítači.

Velikost obrazu, pozice a tvaru se může měnit v závislosti na změně režimu zobrazení. To je normální a obraz lze znovu nastavit pomocí automatického nastavení a ovládacích prvků obrazu.

Odlišně od CRT monitorů, které vyžadují vysokou obnovovací frekvenci pro minimalizaci blikání, LCD nebo technologie plochého panelu z podstaty blikání nevykazuje.

Poznámka: Pokud jste dosud používali s vaším počítačem monitor CRT a váš počítač je aktuálně nakonfigurován na režim zobrazení mimo rozsah tohoto monitoru, pravděpodobně bude nutné dočasně znovu připojit monitor CRT a překonfigurovat systém; pokud možno na rozlišení 1680 x 1050 při 60 Hz, což je režim nativního rozlišení.

Níže uvedené režimy zobrazení byly optimalizovány ve výrobě.

Tabulka 2-3 Továrně nastavené režimy zobrazení

Časování	Obnov. kmitočet (Hz)
PAL	50 Hz
640x350	70 Hz
640x480	60, 66, 72, 75 Hz
720x400	70 Hz
800x600	60, 72, 75 Hz
1024x768	60, 70, 75 Hz
1152x864	75 Hz
1280x1024	60, 72, 75 Hz
1360x768	60 Hz
1440x900	60, 75 Hz
1680x1050	60 Hz
480p(640x480)	60 Hz
480p(720x480)	60 Hz
576p	50 Hz
720p	50, 60 Hz

Otočení obrazu

Dříve než otočíte monitor, nastavte otočení obrazu na počítači.

Otočení obrazu na počítači může vyžadovat zvláštní software nebo můžete také zjistit, že na počítači již jsou ovladače grafiky, které umožňují točení obrazu. Zkontrolujte Vlastnosti grafického adaptéru na počítači, zda je tato funkce k dispozici.

Postup kontroly, zda počítač podporuje otočení obrazu, následuje.

1. Klepněte pravým tlačítkem myši na plochu a vyberte Vlastnosti.
2. Vyberte kartu Nastavení a klepněte na Upřesnit.
3. U grafiky ATI vyberte kartu Otočení a nastavte otočení. U grafiky nVidia klepněte na kartu nVidia, poté v levém sloupci vyberte NV otočení, poté vyberte požadované otočení. U grafiky Intel vyberte kartu Grafika Intel, klepněte na Vlastnosti grafiky, vyberte kartu Otočení, poté vyberte požadované otočení.

Zjistěte u výrobce počítače, zda jsou na jeho webu podpory dostupné ovladače grafiky umožňující otočení obrazu.

Pochopení řízení spotřeby

Řízení spotřeby je vyvoláno tehdy, když počítač rozpozná, že jste po uživatelem nastavitelnou dobu nepoužili myš nebo klávesnici. Existuje několik stavů, jak je popsáno v níže uvedené tabulce.

Pro optimální výkon po každém pracovním dnu nebo kdykoliv očekáváte, že jej nebudete po delší časové úseky během dne používat, monitor vypněte.

Tabulka 2-4 Indikátor napájení

Stav	Indikátor napájení	Obrazovka	Obnovení provozu	Shoda
Zapnuto	Zelená	Normální		
Pohotovostní/spánek	Žlutá	Žádné	Stiskněte tlačítko nebo pohněte myši Před opětovným spuštěním obrazu může být drobná prodleva. Poznámka: Pohotovostní režim je aktivní i v případě, že do monitoru nejde žádný obrazový signál.	ENERGY STAR
Vypnuto	Vypnuto	Žádné	Stiskněte vypínač Před opětovným spuštěním obrazu může být drobná prodleva.	ENERGY STAR

Péče o monitor

Ujistěte se, že před prováděním jakékoli údržby je monitor vypnutý.

Je zakázáno:

- Nanášení vody nebo tekutin přímo na monitor.
- Používání rozpouštědel nebo drsných materiálů.
- Použití hořlavých čisticích prostředků pro čištění monitoru nebo jakéhokoli jiného elektrického zařízení.
- Dotýkat se plochy obrazovky monitoru ostrými nebo drsnými předměty. Tento druh kontaktu může trvale poškodit obrazovku.
- Používat jakékoli čisticí prostředky obsahující antistatické roztohy nebo podobné přísady. To může poškodit povrchovou úpravu plochy obrazovky.

Jak postupovat:

- Navlhčete lehce měkký hadřík vodou a použijte jej pro jemné otření krytů a obrazovky.
- Mastnotu nebo otisky prstů odstraníte navlhčeným hadříkem a trochou jemného čisticího prostředku.

Sejmutí podstavce a sloupku monitoru

krok 1: Tento monitor umístěte na měkký a plochý povrch.

krok 2: Sejměte podstavec a sloupek z monitoru.

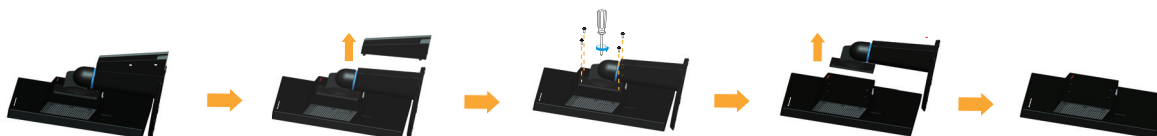

Nástěnná montáž (volitelně)

Postupujte podle pokynů dodaných se sadou. Chcete-li přeměnit stolní monitor LCD na stěnový, postupujte podle následujících pokynů:

Krok 1: Zkontrolujte, zda je tlačítko napájení vypnuté, a potom odpojte napájecí kabel.

Krok 2: Položte monitor LCD lícem dolů na ručník nebo pokrývku.



Krok 3: Sejměte podstavec z monitoru, viz „Sejmutí podstavce a sloupku monitoru“.

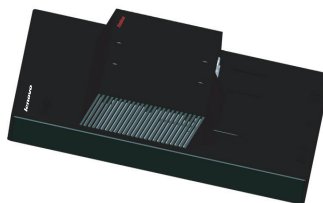

Krok 4: Připevněte montážní konzolu ze sady stěnového nosiče kompatibilní se standardem VESA (vzdálenost 100 mm x 100 mm), VESA montážní šroub M4 x 10 mm.

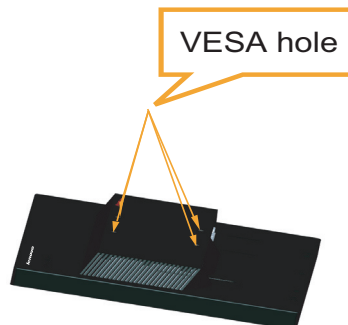

Krok 5: Připevněte monitor LCD na stěnu podle pokynů v sadě stěnového nosiče.

Pro použití pouze se stěnovým držákem s certifikací UL a minimální hmotností/zatížením: 8kg

Kapitola 3. Referenční informace

Tato část obsahuje specifikace monitoru, pokyny pro manuální instalaci ovladače monitoru, informace k řešení problémů a servisní informace.

Specifikace monitoru

Tabulka 3-1 Specifikace monitoru pro typ-model LT2252pwA

Rozměry	Hloubka	187,9 mm (7,40 palců)
	Výška	367,1 mm (14,45 palců)
	Šířka	506,0 mm (19,92 palců)
Panel	Velikost	22 palců
	Podsvícení	LED
	Poměr stran	16:10
Podstavec	Naklopení	Rozsah: 0° ~ 30°
VESA držák	Podporován	100 mm x 100 mm (3,94 palců x 3,94 palců)
Obraz	Viditelná velikost obrazu	559,0 mm (22 palců)
	Maximální výška	296,1 mm (11,66 palců)
	Maximální šířka	473,76 mm (18,65 palců)
	Rozteč pixelů	0,282 mm (0,01 palců)
Příkon	Napájecí napětí	90-264VAC (100~240VAC+/-10%)
	Maximální napájecí proud	1,5 A
Spotřeba Poznámka: Údaje o spotřebě jsou kombinované pro monitor a napájecí zdroj	Běžný provoz	<26 W
	Pohotovostní/spánek	<0,5 W (analogový), <0,5 W (DVI), <0,5 W (DP)
	Vypnuto	<0,5 W při 100 V \approx a 240 V \approx
	Poznámka: bez USB/ webové kamery/externího reproduktoru	
Vstup videa (analogový signál)	Vstupní signál	Analog Direct Drive, 75 ohmů 0,7 V
	Horizontální adresovatelnost	1680 obrazových bodů (max.)
	Vertikální adresovatelnost	1050 řádků (max)
	Taktovací kmitočet	205 MHz

Tabulka 3-1 Specifikace monitoru pro typ-model LT2252pwA

Vstup videa (DVI)	Rozhraní	DVI
	Vstupní signál	VESA TMDS (Panel Link™)
	Horizontální adresovatelnost	1680 obrazových bodů (max.)
	Vertikální adresovatelnost Taktovací kmitočet	1050 řádků (max) 165 MHz
Vstup videa (DP)	Vstupní signál	DP
	Horizontální adresovatelnost	1680 obrazových bodů (max.)
	Vertikální adresovatelnost	1050 řádků (max)
	Taktovací kmitočet	205 MHz
Komunikace	VESA DDC	CI
Podporované režimy zobrazení	Horizontální frekvence	30 kHz - 83 kHz
	Vertikální frekvence	50 Hz - 75 Hz
	Nativní rozlišení	1680 x 1050 při 60 Hz
Teplota	Provozní	0° až 40° C (32° až 104° F)
	Skladovací	-20° až 60° C (-4° až 140° F)
	Přepravní	-20° až 60° C (-4° až 140° F)
Vlhkost	Provozní	10% až 80% nekondenzující
	Skladovací	5% až 95% nekondenzující
	Přepravní	5% až 95% nekondenzující

Řešení problémů

Pokud máte problém s nastavením nebo používáním monitoru, možná jej dokážete vyřešit sami. Před kontaktováním svého prodejce nebo společnosti Lenovo vyzkoušejte postupy vztahující se k vašemu problému.

Tabulka 3-2 Řešení problémů

Problém	Možná příčina	Doporučený postup	Odkazy
Na obrazovce se objevují slova "Out of Range (Mimo rozsah)" a indikátor napájení bliká bíle.	Systém je nastaven na režim zobrazení, který není monitorem podporován.	Pokud nahrazujete starý monitor, opět jej připojte a nastavte režim zobrazení v uvedeném rozmezí pro nový monitor. Pokud používáte systém Windows, restartujte systém v nouzovém režimu a poté zvolte podporovaný režim zobrazení pro váš počítač. Pokud tyto možnosti nepomohou, kontaktujte Centrum podpory.	"Výběr podporovaného režimu zobrazení" na straně 2-7
Obrazová kvalita je nepřijatelná.	Kabel s video signálem není zcela propojen s monitorem nebo systémem.	Ujistěte se, že je kabel se signálem pevně připojen k systému a monitoru.	"Připojení a zapnutí monitoru" na straně 1-5
	Je možné, že jsou nesprávná nastavení barvy.	Zvolte jiné nastavení barev z nabídky OSD.	"Nastavení obrazu monitoru" na straně 2-3
	Nebylo provedeno automatické nastavení obrazu.	Proveďte automatické nastavení obrazu.	"Nastavení obrazu monitoru" na straně 2-3
Indikátor napájení nesvíí a na obrazovce není žádný obraz.	<ul style="list-style-type: none"> Vypínač monitoru není zapnut. Napájecí kabel je uvolněný nebo odpojený. V zásuvce není elektrický proud. 	<ul style="list-style-type: none"> Ujistěte se, že je napájecí kabel řádně připojen. Ujistěte se, že do zásuvky jde proud. Zapněte monitor. Zkuste použít jiný napájecí kabel. Zkuste použít jinou elektrickou zásuvku. 	"Připojení a zapnutí monitoru" na straně 1-5
Obrazovka je prázdná a indikátor napájení svítí žlutě.	Monitor je v režimu pohotovosti/spánku.	<ul style="list-style-type: none"> Stiskněte libovolné tlačítko na klávesnici nebo pohněte myš pro obnovení činnosti monitoru. Zkontrolujte nastavení napájení vašeho počítače. 	"Pochopení řízení spotřeby" na straně 2-9

Tabulka 3-2 Řešení problémů

Problém	Možná příčina	Doporučený postup	Odkazy
Indikátor napájení svítí oranžově, ale na obrazovce není žádný obraz.	Kabel s video signálem je uvolněn nebo odpojen od systému nebo monitoru.	Ujistěte se, že je video kabel řádně propojen se systémem.	"Připojení a zapnutí monitoru" na straně 1-5
	Jas a kontrast monitoru je nastaven na nejnižší úroveň.	Upravte nastavení jasu a kontrastu prostřednictvím OSD nabídky.	"Nastavení obrazu monitoru" na straně 2-3
Jeden nebo více pixelů vypadá, že má odlišné zabarvení.	Toto je vlastnost LCD technologie a nejedná se o vadu LCD.	Pokud chybí více jak pět pixelů, kontaktujte Zákaznické centrum.	Dodatek A "Servis a podpora" na straně A-1
<ul style="list-style-type: none"> • Rozmazané čáry v textu nebo rozmazaný obraz. • Vodorovné nebo svislé čáry na obraze. 	<ul style="list-style-type: none"> • Nastavení obrazu nebylo optimalizováno. • Nastavení vlastností zobrazení počítače nebylo optimalizováno. 	Nastavte v počítači rozlišení, které odpovídá nativnímu rozlišení tohoto monitoru: 1680 x 1050 při 60 Hz.	"Nastavení obrazu monitoru" na straně 2-3
		Proveďte automatické nastavení obrazu. Pokud automatické nastavení obrazu nepomůže, nastavte obraz ručně.	"Výběr podporovaného režimu zobrazení" na straně 2-7
		Při práci s nativním rozlišením můžete provést dodatečné vylepšení nastavením rozlišení (DPI) v počítači.	Viz část s rozšířenými možnostmi nastavení zobrazení počítače.

Ruční nastavení obrazu

Pokud vám automaticky nastavený obraz nevyhovuje, nastavte obraz ručně.

Poznámka: Nechte monitor zapnutý přibližně 15 minut, aby se zahřál.

1. Stisknutím tlačítka \leftarrow na dolní straně monitoru otevřete nabídku OSD.
2. Pomocí tlačítka \leftarrow nebo \rightarrow vyberte položku \square a stisknutím tlačítka \leftarrow otevřete.
3. Pomocí tlačítka \leftarrow nebo \rightarrow vyberte položku Ručně a stisknutím tlačítka \leftarrow otevřete.
4. Pomocí tlačítek \leftarrow nebo \rightarrow vyberte nastavení **Clock (Frekvence)** a **Phase (Fáze)**.
 - Položka **Clock (Frekvence)** (frekvence obrazových bodů) slouží k nastavení počtu obrazových bodů nasnímaných jedním horizontálním pohybem. Pokud není frekvence správná, budou se na obrazovce zobrazovat svislé pruhy a obraz nebude mít správnou šířku.
 - Položka **Phase (Fáze)** slouží k nastavení fáze signálu frekvence obrazových bodů. Při špatném nastavení fáze se bude v obraze projevovat horizontální rušení (při světlém obraze).
5. Když zmizí deformace obrazu, uložte nastavení frekvence obrazových bodů a fáze.
6. Stisknutím tlačítka \Rightarrow ukončete nabídku OSD.

Manuální instalace ovladače monitoru

Níže jsou uvedeny kroky pro manuální instalaci ovladače monitoru v systémech Microsoft Windows Vista, Microsoft Windows 7 a Microsoft Windows 8.

Instalace ovladače monitoru pod Windows Vista

Pro využití funkce Plug and Play v systému Microsoft Windows Vista postupujte následovně:

1. Vypněte počítač a veškerá připojená zařízení.
2. Ujistěte se, že je monitor řádně připojen.
3. Zapněte monitor a poté systém. Nechte vašemu počítači čas na spuštění operačního systému Windows Vista.
4. Na webové stránce společnosti Lenovo <http://support.lenovo.com/LT2252pwA> vyhledejte odpovídající ovladač monitoru a stáhněte si ho do počítače (např. na plochu), k němuž je tento monitor připojen.
5. Klepněte na **Start, Control Panel (Ovládací panely)** a poté klepněte na ikonu **Hardware and Sound (Hardware a zvuk)**.
6. Klepněte na ikonu **Personalization (individuální nastavení)**.
7. Klepněte na ikonu **Display Settings (Nastavení zobrazení)**.
8. Klepněte na tlačítko **Advanced Settings (Upřesnit nastavení)**.
9. Klepněte na záložku **Monitor**.
10. Klepněte na tlačítko **Properties (Vlastnosti)**.
11. Klepněte na záložku **Driver (Ovladač)**.
12. Klepněte na **Update Driver (Aktualizovat ovladač)** a poté na **Browse the computer to find the driver program (Vyhledat ovladač v počítači)**.
13. Zvolte **Pick from the list of device driver program on the computer (Vybrat ze seznamu ovladačů v počítači)**.
14. Klikněte na tlačítko **Hard Disk (Z diskety)**. Kliknutím na tlačítko **Browse (Procházet)** přejděte na následující adresář:
X:\Monitor Drivers\Windows Vista
(kde X označuje "složku, v níž je umístěn stažený ovladač" (např. na ploše)).
15. Vyberte soubor „**lenlt4474ry a.inf**“ a klepněte na tlačítko **Open (Otevřít)**. Klepněte na tlačítko **OK**.
16. V novém okně vyberte **LEN LT4474ry A** a klikněte na **Next (Další)**.
17. Po dokončení instalace smažte všechny stažené soubory a zavřete všechna okna.
18. Restartujte systém. Systém automaticky zvolí maximální obnovovací frekvenci a příslušné profily přizpůsobení barev.

Poznámka: U LCD monitorů na rozdíl od CRT nezlepšuje vyšší obnovovací frekvence kvalitu zobrazení. Lenovo doporučuje používat buď rozlišení 1680 x 1050 s obnovovací frekvencí 60 Hz nebo rozlišení 640 x 480 s obnovovací frekvencí 60 Hz.

Instalace ovladače monitoru pod Windows 7

Pro využití funkce Plug and Play v systému Microsoft Windows 7 postupujte následovně:

1. Vypněte počítač a veškerá připojená zařízení.
2. Ujistěte se, že je monitor řádně připojen.
3. Zapněte monitor a poté systém. Nechte vašemu počítači čas na spuštění operačního systému Windows 7.
4. Na webové stránce společnosti Lenovo <http://support.lenovo.com/LT2252pwA> vyhledejte odpovídající ovladač monitoru a stáhněte si ho do počítače (např. na plochu), k němuž je tento monitor připojen.
5. Otevřete okno **Display Properties (Vlastnosti zobrazení)** klepnutím na tlačítko **Start, Control Panel (Ovládací panely)** a na ikonu **Hardware and Sound (Hardware a zvuk)** a potom klepněte na ikonu **Display (Zobrazení)**.
6. Klepněte na záložku **Change the display settings (Upravit nastavení zobrazení)**.
7. Klepněte na ikonu **Advanced Settings (Upřesnit nastavení)**.
8. Klepněte na záložku **Monitor**.
9. Klepněte na tlačítko **Properties (Vlastnosti)**.
10. Klepněte na záložku **Driver (Ovladač)**.
11. Klepněte na **Update Driver (Aktualizovat ovladač)** a poté na **Browse the computer to find the driver program (Vyhledat ovladač v počítači)**.
12. Zvolte **Pick from the list of device driver program on the computer (Vybrat ze seznamu ovladačů v počítači)**.
13. Klikněte na tlačítko **Hard Disk (Z diskety)**. Kliknutím na tlačítko **Browse (Procházet)** přejděte na následující adresář :
X:\Monitor Drivers\Windows 7
(kde **X** označuje "složku, v níž je umístěn stažený ovladač" (např. na ploše)).
14. Vyberte soubor „**lenlt4474ry a.inf**“ a klepněte na tlačítko **Open (Otevřít)**. Klepněte na tlačítko **OK**.
15. V novém okně vyberte **LEN LT4474ry A** a klikněte na **Next (Další)**.
16. Po dokončení instalace smažte všechny stažené soubory a zavřete všechna okna.
17. Restartujte systém. Systém automaticky zvolí maximální obnovovací frekvenci a příslušné profily přizpůsobení barev.

Poznámka: U LCD monitorů na rozdíl od CRT nezlepšuje vyšší obnovovací frekvence kvalitu zobrazení. Lenovo doporučuje používat buď rozlišení 1680 x 1050 s obnovovací frekvencí 60 Hz nebo rozlišení 640 x 480 s obnovovací frekvencí 60 Hz.

Instalace ovladače monitoru pod Windows 8/8.1

Pro využití funkce Plug and Play v systému Microsoft Windows 8/8.1 postupujte následovně:

1. Vypněte počítač a veškerá připojená zařízení.
2. Ujistěte se, že je monitor řádně připojen.
3. Zapněte monitor a poté systém. Nechte vašemu počítači čas na spuštění operačního systému Windows 8/8.1.
4. Na webové stránce společnosti Lenovo <http://support.lenovo.com/LT2252pwA> vyhledejte odpovídající ovladač monitoru a stáhněte si ho do počítače (např. na plochu), k němuž je tento monitor připojen.
5. Na pracovní ploše přemístěte myš do pravého dolního rohu obrazovky, vyberte volbu **Setting (Nastavení)**, poklepejte na položku **Control Panel (Ovládací panely)**, potom poklepejte na ikonu **Hardware and Sound (Hardware a zvuk)** a potom klepněte na položku **Display (Zobrazení)**.
6. Klepněte na záložku **Change the display settings (Upravit nastavení zobrazení)**.
7. Klepněte na ikonu **Advanced Settings (Upřesnit nastavení)**.
8. Klepněte na záložku **Monitor**.
9. Klepněte na tlačítko **Properties (Vlastnosti)**.
10. Klepněte na záložku **Driver (Ovladač)**.
11. Klepněte na **Update Driver (Aktualizovat ovladač)** a poté na **Browse the computer to find the driver program (Vyhledat ovladač v počítači)**.
12. Zvolte **Pick from the list of device driver program on the computer (Vybrat ze seznamu ovladačů v počítači)**.
13. Klikněte na tlačítko **Hard Disk (Z diskety)**. Kliknutím na tlačítko **Browse (Procházet)** přejděte na následující adresář:
X:\Monitor Drivers\Windows 8&8.1
(kde X označuje "složku, v níž je umístěn stažený ovladač" (např. na ploše)).
14. Vyberte soubor „**lenlt4474r y a.inf**“ a klepněte na tlačítko **Open (Otevřít)**. Klepněte na tlačítko **OK**.
15. V novém okně vyberte **LEN LT4474r y A** a klikněte na **Next (Další)**.
16. Po dokončení instalace smažte všechny stažené soubory a zavřete všechna okna.
17. Restartujte systém. Systém automaticky zvolí maximální obnovovací frekvenci a příslušné profily přizpůsobení barev.

Poznámka: U LCD monitorů na rozdíl od CRT nezlepšuje vyšší obnovovací frekvence kvalitu zobrazení. Lenovo doporučuje používat buď rozlišení 1680 x 1050 s obnovovací frekvencí 60 Hz nebo rozlišení 640 x 480 s obnovovací frekvencí 60 Hz.

Získání další pomoci

Pokud problém ani poté nedokážete vyřešit, kontaktujte centrum podpory Lenovo. Více informací o kontaktování centra podpory najdete na adrese Dodatek A "Servis a podpora" na straně A-1.

Servisní informace

Odpovědnost zákazníka

Záruka se nevztahuje na produkt, který byl poškozen nehodou, špatným nebo nesprávným používáním, nesprávnou instalací, nedodržením specifikací produktu a pokynů pro používání, přírodní nebo osobní katastrofou nebo neoprávněnými úpravami, opravami nebo změnami.

Mezi příklady špatného nebo nesprávného používání, na které se nevztahuje záruka, patří:

- Obraz vypálený na obrazovce monitoru CRT. Vypálení obrazu lze předejít použitím spořiče obrazovky nebo řízením spotřeby.
- Fyzické poškození krytů, rámečku, podstavce a kabelů.
- Škrábance nebo otvory na obrazovce monitoru.

Servisní díly

Následující díly jsou určeny pro servis Lenovo nebo pro autorizované prodejce Lenovo za účelem podpory zákaznické záruky. Tyto díly jsou určeny pouze pro servis. V tabulce níže jsou uvedeny informace pro model 2572-M*1

Tabulka 3-3 Seznam servisních dílů

FRU (POLOŽKA VYMĚNITELNÁ U ZÁKAZNÍKA) ČÍSLO DÍLU	POPIS	Typ/model stroje (MTM)	BARVA
03X7982	LT2252p širokoúhlý monitor model FRU	2572-MB1	RB
03X7983	LT2252p široký analogový kabel (1,8 m, RoHS)	2572-MB1	RB
03X7984	LT2252p široký DVI kabel	2572-MB1	RB
03X7985	LT2252p širokoúhlý model-FRU podstavec a sloupek	2572-MB1	RB

Dodatek A Servis a podpora

Následující informace popisují technickou podporu, která je pro váš výrobek k dispozici během záruční doby nebo v průběhu celé jeho životnosti. Pro úplné vysvětlení záručních podmínek Lenovo se seznamte s Omezenou zárukou společnosti Lenovo.

Registrace vašeho zařízení

Pro čerpání servisu k výrobku a podpůrných aktualizace jakož i bezplatné a zlevněné počítačové příslušenství a obsah se prosím zaregistrujte. Přejděte na:
<http://www.lenovo.com/register>

Technická podpora online

Technická podpora online je k dispozici v průběhu životnosti výrobku na adrese:
<http://www.lenovo.com/support>

Pomoc při výměně výrobku nebo také výměna vadných komponent je k dispozici během záruční doby. Navíc, pokud je vaše zařízení zabudováno v počítači Lenovo, může se na vás vztahovat nárok na servis v místě Vašeho bydliště. Zástupce technické podpory Lenovo vám pomůže s výběrem nejlepší alternativy.

Technická podpora po telefonu

Instalační a konfigurační podpora prostřednictvím Centra zákaznické podpory bude k dispozici až do uplynutí 90 dnů od stažení zařízení z prodeje. Po této době bude podpora zrušena nebo dle uvážení společnosti Lenovo poskytována za poplatek. Dodatečná podpora je také k dispozici za nominální poplatek.

Předtím, než se obrátíte na zástupce technické podpory společnosti Lenovo si prosím připravte následující informace: název a číslo zařízení, doklad o koupi, výrobce počítače, model, sériové číslo a manuál, přesné znění veškerých chybových hlášek, popis problému a konfigurační informace k hardwaru a softwaru vašeho systému.

Vám příslušný zástupce technické podpory vás možná bude chtít provést problémem, přičemž během hovoru bude zapotřebí vaše přítomnost u počítače.

Telefonní čísla se mohou bez upozornění změnit. Nejaktuálnější seznam telefonních čísel pro podporu společnosti Lenovo naleznete na následující adrese:
<http://consumersupport.lenovo.com>

Země nebo region	Telefonní číslo
Afrika	Afrika: +44 (0)1475-555-055 Jižní Afrika: +27-11-3028888 a 0800110756 Centrální Afrika: Kontaktujte nejbližšího obchodního partnera společnosti Lenovo
Argentina	0800-666-0011 (španělština)
Austrálie	131-426 (angličtina)
Rakousko	Záruční servis a podpora: 01-211-454-610 (němčina)

Země nebo region	Telefonní číslo
Belgie	Záruční servis a podpora: 02-225-3611 (holandština, francouzština)
Bolívie	0800-10-0189 (španělština)
Brazílie	Region Sao Paulo: (11) 3889-8986 Mimo region Sao Paulo: 0800-701-4815 (brazilská portugalština)
Brunej	801-1041 (angličtina, bahasština, melayuština)
Kanada	Toronto: 416-383-3344 Mimo Toronto: 1-800-565-3344 (angličtina, francouzština)
Chile	Bezplatná telefonní linka: 188-800-442-488 800-361-213 (španělština)
Čína	86-10-58851110 800-990-8888 (mandarínština)
Čína (zvláštní správní oblast Hongkong)	(852) 3071-3561 (kantonština, angličtina, mandarínština)
Čína (zvláštní správní oblast Macao)	Komerční počítač ThinkCentre: 795-9892 Multimediální domácí počítač: 0800-336 (kantonština, angličtina, mandarínština)
Kolumbie	1-800-912-3021 (španělština)
Kostarika	0-800-011-1029 (španělština)
Chorvatsko	0800-0426
Kypr	+357-22-841100
Česká republika	+420-2-7213-1316
Dánsko	Záruční servis a podpora: 7010-5150 (dánština)
Dominiánská republika	1-866-434-2080 (španělština)
Ekvádor	1-800-426911(španělština)
Egypt	+202-35362525
Salvador	800-6264 (španělština)
Estonsko	+372 6776793 +372 66 00 800
Finsko	Záruční servis a podpora: +358-800-1-4260 (finština)
Franci	Záruční servis a podpora (hardware): 0810-631-213 Záruční servis a podpora (software): 0810-631-020 (francouzština)
Německo	Záruční servis a podpora:01805 004618 (němčina)
Řecko	+30-210-680-1700
Guatemala	1800-624-0051 (španělština)
Honduras	Tegucigalpa: 232-4222 San Pedro Sula: 552-2234 (španělština)

Země nebo region	Telefonní číslo
Maďarsko	+36-1-382-5716 +36-1-382-5720 (angličtina, maďarština)
Indie	1800-425-2666 +91-80-2535-9182 (angličtina)
Indonésie	021 5238 823 Pouze místní číslo: 001-803-606-282 DID (přímá linka): +603 8315 6859 (angličtina, bahasština, indonéština)
Irsko	Záruční servis a podpora: 01-881-1444 (angličtina)
Izrael	Servisní středisko Givat Shmuel: +972-3-531-3900 (hebrejština, angličtina)
Itálie	Záruční servis a podpora: +39-800-820094 (italština)
Japonsko	Bezplatná telefonní linka: 0120-20-5550 Mezinárodní: +81-46-266-4716 Na výše uvedených číslech se ozve hlasová nabídka v japonštině. Chcete-li telefonickou podporu v angličtině, počkejte, až skončí hlasová nabídka v japonštině a až se přihlásí operátor. Řekněte „English support please,“ (Podpora v angličtině) a vaše volání bude přepojeno na anglický hovořícího operátora. Počítačový software: 0120-558-695 Zámořská volání: +81-44-200-8666 (Japonsky)
Korea	1588-6782 (korejština)
Lotyšsko	+371 7070360
Litva	+370 5 278 66 00
Lucembursko	+352-360-385-343 (francouzština)
Malawi	Pouze místní číslo: 1800-88-1889 DID: +603 8315 6855 (angličtina, bahasština, melayuština)
Malta	+35621445566
Mexiko	001-866-434-2080 (španělština)
Stř. 345 řední východ	+44 (0)1475-555-055
Nizozemí	+31-20-514-5770 (holandština)
Nový Zéland	0800-733-222 (angličtina)
Nikaragua	001-800-220-1830 (španělština)
Norsko	Záruční servis a podpora: 8152-1550 (norština)
Panama	Středisko podpory zákazníků Lenovo: 001-866-434-2080 (volání zdarma) 206-6047 (španělština)
Peru	0-800-50-866 (španělština)
Filipíny	1800-1601-0033 (angličtina, filipínština)
Polsko	+48-22-878-6999 (polština)
Portugalsko	+351-21-892-7046 (portugalština)

Země nebo region	Telefonní číslo
Rumunsko	+4-021-224-4015
Rusko	Moskva: +7-(495)-258-6300 Bezplatná telefonní linka: +8-800-200-6300 (ruština)
Singapur	Pouze místní číslo: 800-6011-343 DID: +60383156859 (angličtina)
Singapur	+421-2-4954-5555
Slovinsko	+386-1-200-50-60 (slovinština)
Španělsko	91-714-7983 0901-100-000 (španělština)
Srí Lanka	+9411 2493547 +9411 2493548 (angličtina)
Švédsko	Záruční servis a podpora: 077-117-1040 (švédština)
Švýcarsko	Záruční servis a podpora: 0800-55-54-54 (němčina, francouzština, italština)
Tchaj-wan	886-2-8723-9799 0800-000-702 (mandarínština)
Thajsko	Pouze místní číslo: 1-800-060-066 66 2273 4088 DID: +603 8315 6857 (thajština, angličtina)
Turecko	0212 336 03 66 , 00800 448 825 165 (turečtina)
Velká Británie	Standardní záruční podpora: 08705-500-900 (angličtina)
USA	1-800-426-7378 (angličtina)
Uruguay	000-411-005-6649 (španělština)
Venezuela	0-800-100-2011 (španělština)
Vietnam	Pro severní oblast a Hanoj: 844 3,946 2000 nebo 844 3 942 6457 Pro jižní oblast a Ho-či-minovo město: 848 3,946 5160 nebo 844 3 942 6457 (vietnamština, angličtina)

Dodatek B. Poznámky

Společnost Lenovo nemusí nabízet produkty, služby nebo funkce zmiňované v tomto dokumentu ve všech zemích. Informace o produktech a službách, které jsou aktuálně k dispozici ve vaší oblasti, vám poskytne místní zástupce společnosti Lenovo. Jakýkoli odkaz na produkt, program nebo službu Lenovo neznamená ani z něho nevyplývá, že by měl být použit pouze daný produkt, program nebo služba Lenovo. Místo toho může být použit jakýkoli funkčně ekvivalentní produkt, program nebo služba, které neporušují žádná práva na duševní vlastnictví společnosti Lenovo.

Nicméně uživatel je povinen vyhodnotit a ověřit funkčnost jakéhokoli jiného produktu, programu nebo služby.

Společnost Lenovo může vlastnit patenty nebo žádosti o patenty, které se vztahují předmět tohoto dokumentu. Získáním tohoto dokumentu nezískáváte žádné licence na tyto patenty.

Žádosti o licence můžete zasílat písemně na adresu:

*Lenovo (United States), Inc.
1009 Think Place - Building One
Morrisville, NC 27560
USA
Upozornění: Lenovo Director of Licensing*

SPOLEČNOST LENOVO POSKYTUJE TUTO PUBLIKACI „TAK JAK JE“ BEZ JAKÉKOLI VÝSLOVNÉ NEBO PŘEDPOKLÁDANÉ ZÁRUKY VČETNĚ, ALE BEZ OMEZENÍ, PŘEDPOKLÁDANÉ ZÁRUKY NEPORUŠITELNOSTI PRÁVA, OBCHODOVATELNOSTI NEBO VHODNOSTI PRO KONKRÉTNÍ ÚČEL. Některé právní řády neumožňují u konkrétních transakcí vyloučení výslovných nebo odvozených záruk a z tohoto důvodu se na vás toto ustanovení nemusí vztahovat.

Tato informace může obsahovat technické nepřesnosti nebo typografické chyby. Změny informací zde obsažených jsou prováděny průběžně; tyto změny budou provedeny v nových vydáních publikace. Společnost Lenovo může kdykoliv provádět vylepšení a/nebo změny produktu(ů) a/nebo programu(ů) popsanych v této publikaci bez předchozího upozornění.

Produkty popsané v tomto dokumentu nejsou určeny pro používání v implantátech nebo v jiných aplikacích pro podporu lidského života, kde by případná závada mohla způsobit zranění nebo úmrtí osob. Informace obsažené v tomto dokumentu neovlivňují ani nemění technické specifikace nebo záruky na produkt Lenovo. Žádná část tohoto dokumentu nesmí být považována na výslovnou nebo předpokládanou licenci nebo náhradu škod v rámci práv na duševní vlastnictví společnosti Lenovo nebo třetích stran. Veškeré informace uvedené v tomto dokumentu byly získány ve specifickém prostředí a jsou uváděny jako příklad. Výsledky dosažené v jiných operačních prostředích se mohou lišit.

Společnost Lenovo může využívat nebo distribuovat veškeré informace, které dodáte, jakýmkoli způsobem, který požaduje za vhodné, aniž by tím vůči vám vstupovala do jakéhokoli závazku.

Jakékoli odkazy v této publikaci na webové stránky, které nepatří společnosti Lenovo, jsou poskytovány pro vaše pohodlí a žádným způsobem neznamenají podporu těchto webových stránek. Materiály obsažené na těchto webových stránkách nejsou součástí materiálů pro tento produkt Lenovo a použití těchto webových stránek je na vaše vlastní riziko.

Jakékoli zde obsažené výkonnostní údaje byly zjištěny v kontrolovaném prostředí. Proto se výsledky dosažené v jiných operačních prostředích mohou výrazně lišit. Některá měření mohla být provedena na systémech ve fázi vývoje a není zaručeno, že tato měření budou stejná u běžně dostupných systémů. Navíc u některých měření mohlo dojít k odhadu pomocí extrapolace. Skutečné výsledky se mohou lišit. Uživatelé tohoto dokumentu by měli překontrolovat příslušné údaje pro své specifické prostředí.

Informace k recyklaci

Společnost Lenovo doporučuje majitelům informační techniky (IT), aby techniku, kterou již nepotřebují, zodpovědně recyklovali. Společnost Lenovo nabízí řadu programů a služeb, které pomáhají majitelům při recyklaci jejich produktů IT. Informace o recyklaci produktů společnosti Lenovo najdete na:

<http://www.lenovo.com/lenovo/environment/recycling>

環境配慮に関して

本機器またはモニターの回収リサイクルについて

企業のお客様が、本機器が使用済みとなり廃棄される場合は、資源有効利用促進法の規定により、産業廃棄物として、地域を管轄する県知事あるいは、政令市長の許可を持った産業廃棄物処理業者に適正処理を委託する必要があります。また、弊社では資源有効利用促進法に基づき使用済みパソコンの回収および再利用・再資源化を行う「PC回収リサイクル・サービス」を提供しています。詳細は、<http://www.ibm.com/jp/pc/service/recycle/pcrecycle/> をご参照ください。

また、同法により、家庭で使用済みとなったパソコンのメーカー等による回収再資源化が2003年10月1日よりスタートしました。詳細は、<http://www.ibm.com/jp/pc/service/recycle/pcrecycle/> をご参照ください。

重金属を含む内部部品の廃棄処理について

本機器のプリント基板等には微量の重金属（鉛など）が使用されています。使用後は適切な処理を行うため、上記「本機器またはモニターの回収リサイクルについて」に従って廃棄してください。

Sběr a recyklace použitého počítače nebo monitoru Lenovo

Pokud jste zaměstnanec společnosti a potřebujete zlikvidovat počítač nebo monitor Lenovo, který je majetkem společnosti, musíte tak učinit v souladu se zákonem pro podporu efektivního využití zdrojů. Počítače a monitory jsou považovány za průmyslový odpad a musí být řádně zlikvidovány smluvním partnerem pro likvidaci průmyslového odpadu, který je certifikován místní vládou. V souladu se zákonem pro podporu efektivního využití zdrojů společnost Lenovo Japan podporuje prostřednictvím svých služeb pro sběr a recyklaci počítačů sběr, další použití a recyklaci použitých počítačů a monitorů. Podrobnosti najdete na webových stránkách společnosti Lenovo na adrese www.ibm.com/jp/pc/service/recycle/pcrecycle/. Podle zákona pro podporu efektivního využití zdrojů zahájil výrobce sběr a recyklaci počítačů a monitorů používaných v domácnostech dne 1. října 2003. Tato služba je pro počítače používané v domácnostech prodaných po 1. říjnu 2003 poskytována zdarma. Podrobnosti najdete na webových stránkách společnosti Lenovo na adrese www.ibm.com/jp/pc/service/recycle/personal/.

Likvidace součástí počítačů společnosti Lenovo

Některé počítačové produkty společnosti Lenovo prodávané v Japonsku mohou obsahovat součásti obsahující těžké kovy nebo jiné ekologicky rizikové látky. Při správné likvidaci použitých součástí, například desky s tištěnými spoji nebo diskové jednotky, používejte výše uvedené metody pro sběr a recyklaci použitého počítače nebo monitoru.

Ochranné známky

Následující pojmy jsou ochrannými známkami společnosti Lenovo ve Spojených státech, jiných zemích, nebo obojí:

Lenovo
The Lenovo Logo
ThinkCenter
ThinkPad
ThinkVision

Microsoft, Windows a Windows NT jsou ochranné známky skupiny společností Microsoft.

Jiné názvy společností, produktů nebo služeb mohou být ochrannými známkami nebo servisními značkami jiných osob.